









R-Go HE Break

RG0HE, RG0HELE, RG0HELA, RG0HELELA

English manual	p.2	
Deutsche Anleitung	p.10	
Manuel en français	p.18	
Nederlandse handleiding	p.26	
Polski podręcznik	p.34	
Manual en español	p.42	
Manual em português	p.50	
Manuale italiano	p.58	
Svensk manual	p.66	

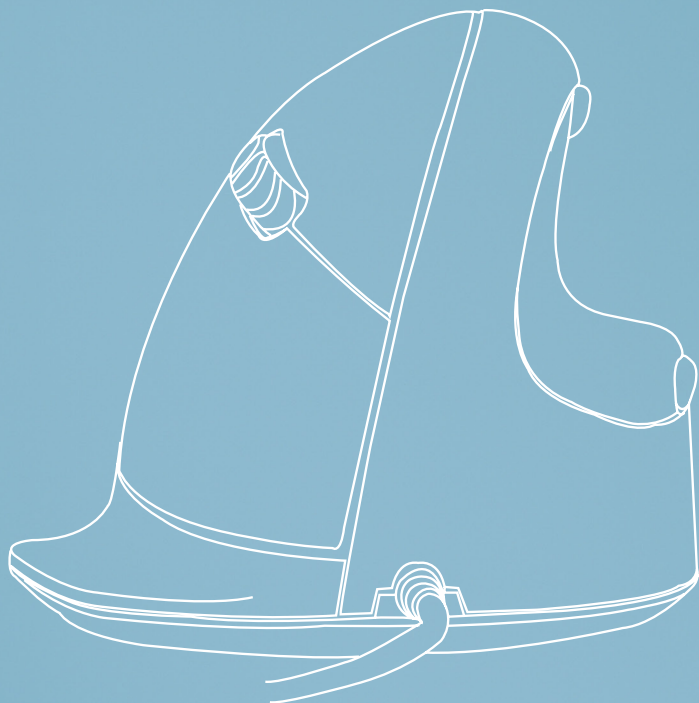

ergonomic mouse

R-Go HE Break

RG0HE, RGOHELE, RGOHELA,
RGOHELELA

small | medium | large
wired
left | right

Contents

Product overview	5
Setup	6
R-Go Break	7
Maintenance	8
Troubleshooting	9

Congratulations with your purchase!

Our ergonomic R-Go HE mouse has a vertical grip that ensures a natural, relaxed position of your hand and wrist. The mouse stimulates movements from the forearm instead of the wrist, which prevents RSI. This comfortable mouse supports your thumb and fingers and is as lightweight as possible, hereby reducing the muscle tension. HE is the way to a healthy life! #stayfit

System requirements/Compatibility:
Windows XP/Vista/10/11, MacOS



**For more information
about this product,
scan the QR code!**
https://r-go.tools/hewired_web_en

Product overview

- 01 Cable
- 02 Left (primary) button
- 03 Scroll wheel
- 04 Right (secondary) button
- 05 Forward (not for MacOS)
- 06 Backward (not for MacOS)
- 07 Sensor
- 08 DPI switch
- 09 USB-C to USB-A converter

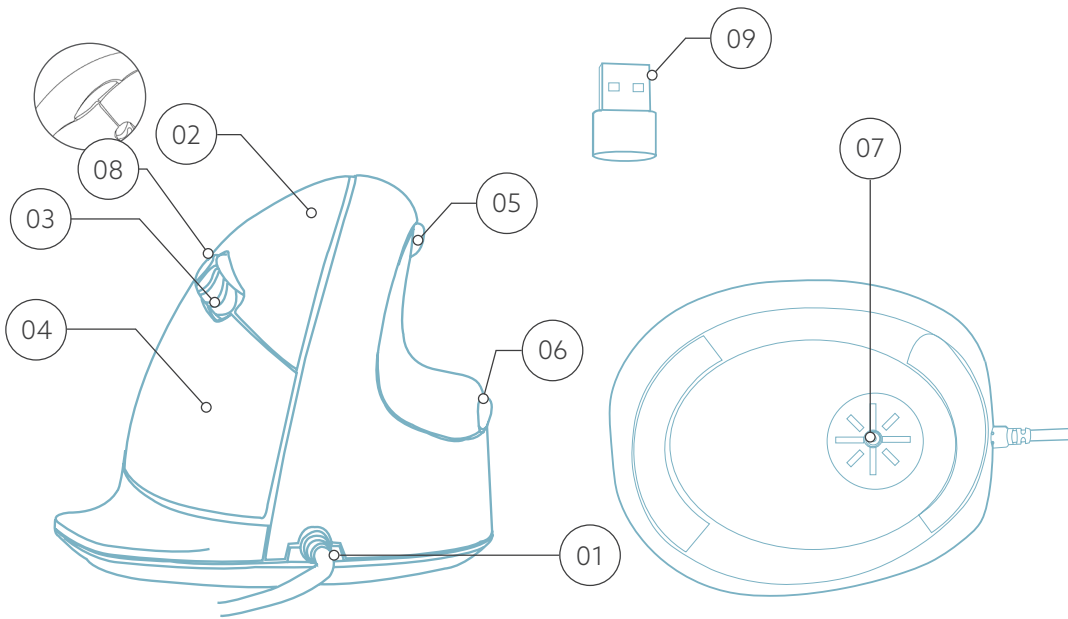

* Right version is shown in these illustrations

Setup

Connect the USB Cable  to your computer.

DPI switch

Cycle through the DPI-mode by clicking the DPI switch button .

DPI means Dots Per Inch. With a low DPI, you will have to make larger movements to get the cursor move the same distance on your screen compared to a higher DPI. We recommend a lower DPI setting, so you will move the mouse with your arm instead of your wrist in order to prevent RSI.

Note: The mouse buttons work correctly when the mouse settings in your computer system are set for right-handed use!

R-Go Break

Download the R-Go Break software at
<https://r-go.tools/bs>

The R-Go Break software is compatible with all R-Go HE Break mice and keyboards. It gives you insight into your work behaviour and gives you the possibility to customize your mouse buttons.

The R-Go Break is a software tool that helps you to remember to take breaks from your work. As you work, the R-Go Break software controls the LED light on your Break mouse or keyboard. This break indicator changes color, like a traffic light. When the light turns green, it means you are working healthily. Orange indicates that it is time for a short break and red indicates that you have been working too long. This way you receive feedback on your break behavior in a positive way.

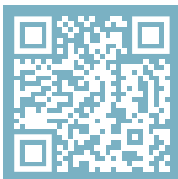

**For more information about
the R-Go Break software,
scan the QR code!**
https://r-go.tools/break_web_en

Maintenance

- Do not bring the mouse in contact with water. Water could damage the electronic parts inside the mouse. To clean the mouse, disconnect the device from your PC. Do not clean the mouse with alcohol or with water and soap. This will damage the coating of the mouse. If you want to clean the mouse, use a water-based damp cloth.
- Do not remove any of the rubber parts on the bottom of the mouse. You will not be able to place them back and your mouse will not move smoothly as before.
- Do not obstruct the laser on the bottom of the mouse.

Troubleshooting

Is your mouse not working properly, or do you experience problems while using it? Please follow the steps mentioned below.

- Check if the mouse is connected using the correct connectors and cables (page 4-6).
- Connect the mouse to another USB port of your computer.
- Connect the mouse directly to your computer if you are using an USB hub.
- Restart your computer.
- Test the mouse on another device, if it is still not working contact us via info@r-go-tools.com.

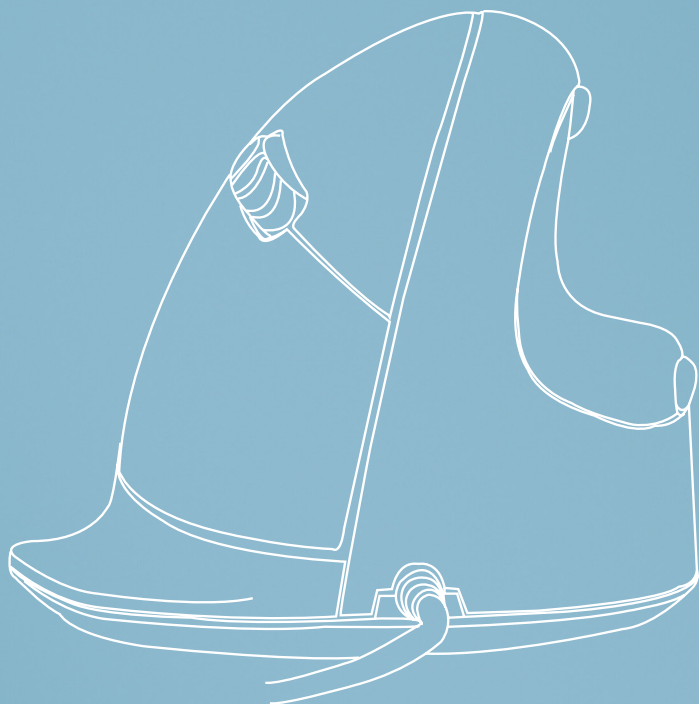

Ergonomische Maus

R-Go HE Break

RGOHE, RGOHELE, RGOHELA,
RGOHELELA

klein | mittel | groß
verkabelt
links | rechts

Inhalt

Produktübersicht	13
Einrichtung	14
R-Go Break	15
Wartung	16
Fehlersuche	17

Herzlichen Glückwunsch zu Ihrem Kauf!

Unsere ergonomische R-Go HE Maus hat einen vertikalen Griff, der eine natürliche, entspannte Haltung Ihrer Hand und Ihres Handgelenks gewährleistet. Die Maus stimuliert die Bewegungen des Unterarms und nicht des Handgelenks, was RSI vorbeugt. Diese komfortable Maus stützt Ihren Daumen und Ihre Finger und ist so leicht wie möglich, wodurch die Muskelspannung reduziert wird. Die HE ist der Weg zu einem gesunden Leben! #stayfit

Systemanforderungen/Kompatibilität:
Windows XP/Vista/10/11, MacOS



**Für weitere Informationen
über dieses Produkt,
scannen Sie den QR-Code!**
https://r-go.tools/hewired_web_de

Produktübersicht

- 01 Kabel
- 02 Linke (primäre) Taste
- 03 Scrollrad
- 04 Rechte (sekundäre) Taste
- 05 Vorwärts (nicht für MacOS)
- 06 Rückwärts (nicht für MacOS)
- 07 Sensor
- 08 DPI-Schalter
- 09 USB-C zu USB-A Konverter

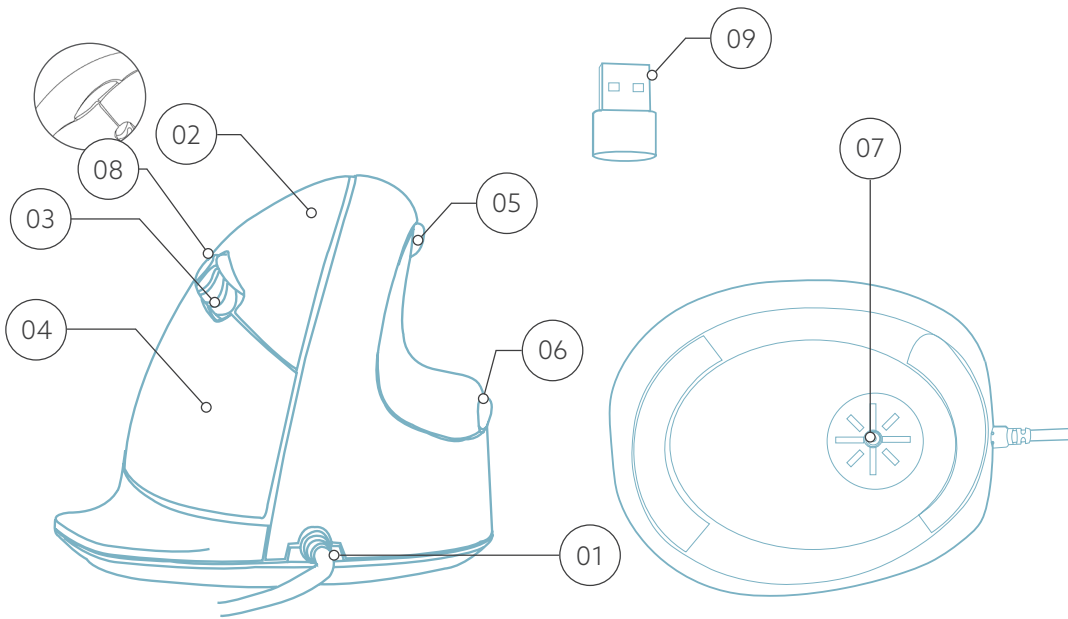

* Die rechte Version ist in diesen Abbildungen dargestellt

Einrichtung

Schließen Sie das USB-Kabel  an Ihren Computer an.

Hinweis: Die Maustasten funktionieren richtig, wenn die Mauseinstellungen in Windows/MacOs für Rechtshänder eingestellt sind!

DPI-Schalter

Wechseln Sie durch die DPI-Modi, indem Sie auf den DPI-Schalter  drücken.

DPI bedeutet Dots Per Inch (Punkte pro Zoll). Bei einer niedrigen DPI-Einstellung müssen Sie größere Bewegungen machen, um den Cursor über die gleiche Entfernung auf dem Bildschirm zu bewegen, als bei einer höheren DPI-Einstellung. Wir empfehlen eine niedrigere DPI-Einstellung, damit Sie die Maus mit Ihrem Arm statt mit Ihrem Handgelenk bewegen, um RSI vorzubeugen.

R-Go Break

Laden Sie die R-Go Break Software herunter unter <https://r-go.tools/bs>

Die R-Go Break Software ist mit allen R-Go HE Break Mäusen und Tastaturen kompatibel. Sie gibt Ihnen Einblick in Ihr Arbeitsverhalten und bietet Ihnen die Möglichkeit, die Maustasten individuell anzupassen.

R-Go Break ist ein Software-Tool, das Ihnen hilft, sich an Arbeitspausen zu erinnern. Während Sie arbeiten, steuert die R-Go Break Software das LED-Licht an Ihrer Break-Maus oder -Tastatur. Diese Pausenanzeige wechselt die Farbe, wie eine Ampel. Wenn das Licht grün leuchtet, bedeutet dies, dass Sie gesund arbeiten. Orange bedeutet, dass es Zeit für eine kurze Pause ist, und rot bedeutet, dass Sie zu lange gearbeitet haben. Auf diese Weise erhalten Sie eine positive Rückmeldung über Ihr Pausenverhalten.

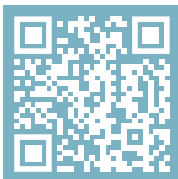

**Für weitere Informationen über die
die R-Go Break Software,
scannen Sie den QR-Code!**
https://r-go.tools/break_web_de

Wartung

- Bringen Sie die Maus nicht mit Wasser in Berührung. Wasser könnte die elektronischen Teile im Inneren der Maus beschädigen. Um die Maus zu reinigen, trennen Sie das Gerät von Ihrem PC. Reinigen Sie die Maus nicht mit Alkohol oder mit Wasser und Seife. Dies würde die Beschichtung der Maus beschädigen. Wenn Sie die Maus reinigen möchten, verwenden Sie ein feuchtes Tuch auf Wasserbasis.
- Entfernen Sie keine der Gummiteile an der Unterseite der Maus. Sie können sie sonst nicht wieder anbringen und die Maus lässt sich nicht mehr so leichtgängig bewegen wie zuvor.
- Achten Sie darauf, dass der Laser an der Unterseite der Maus nicht verdeckt wird.

Fehlersuche

Funktioniert Ihre Maus nicht ordnungsgemäß oder haben Sie Probleme bei der Verwendung der Maus? Bitte befolgen Sie die unten aufgeführten Schritte.

- Überprüfen Sie, ob die Maus mit den richtigen Anschlüssen und Kabeln angeschlossen ist (Seite 4-6).
- Schließen Sie die Maus an einen anderen USB-Anschluss Ihres Computers an.
- Schließen Sie die Maus direkt an Ihren Computer an, wenn Sie einen USB-Hub verwenden.
- Starten Sie Ihren Computer neu.
- Testen Sie die Maus an einem anderen Gerät. Wenn sie dann immer noch nicht funktioniert, kontaktieren Sie uns über info@r-go-tools.com.

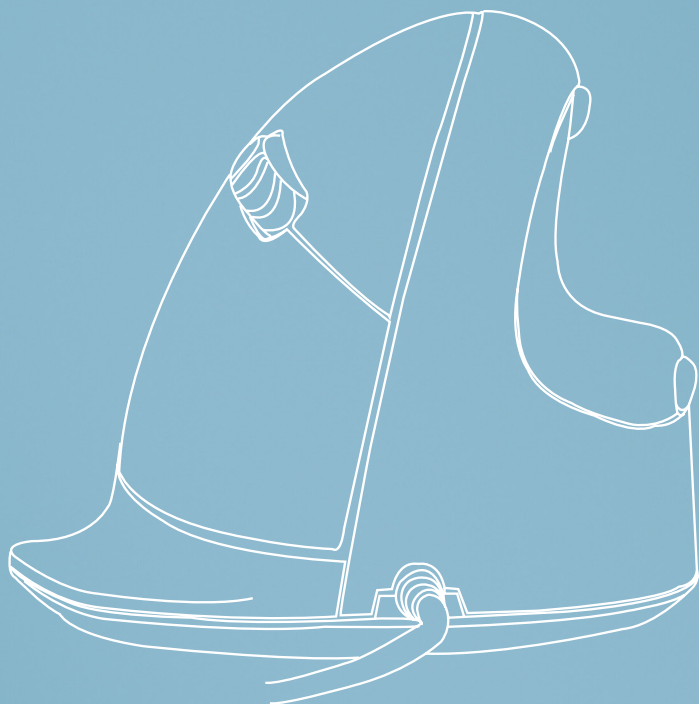

souris ergonomique

R-Go HE Break

RG0HE, RGOHELE, RGOHELA,
RGOHELELA

petit | moyen | grand
filaire
gauche | droite

Sommaire

Aperçu du produit	21
Mise en place	22
R-Go Break	23
Entretien et maintenance	24
Résolution des problèmes	25

Félicitations pour votre achat!

Notre souris ergonomique R-Go HE est dotée d'une poignée verticale qui assure une position naturelle et détendue de votre main et de votre poignet. La souris stimule les mouvements de l'avant-bras plutôt que du poignet, ce qui évite les microtraumatismes répétés. Cette souris confortable soutient votre pouce et vos doigts et est aussi légère que possible, ce qui réduit la tension musculaire. L'HE est la voie vers une vie saine ! #stayfit

Configuration requise/Compatibilité:
Windows XP/Vista/10/11, MacOS



Pour plus d'informations
sur ce produit,
scannez le code QR!
https://r-go.tools/hewired_web_fr

Aperçu du produit

- 01 Câble
- 02 Bouton gauche (principal)
- 03 Molette de défilement
- 04 Bouton droit (secondaire)
- 05 Avancer (pas pour MacOS)
- 06 Retour (pas pour MacOS)
- 07 Capteur
- 08 Commutateur DPI
- 09 Convertisseur USB-C vers USB-A

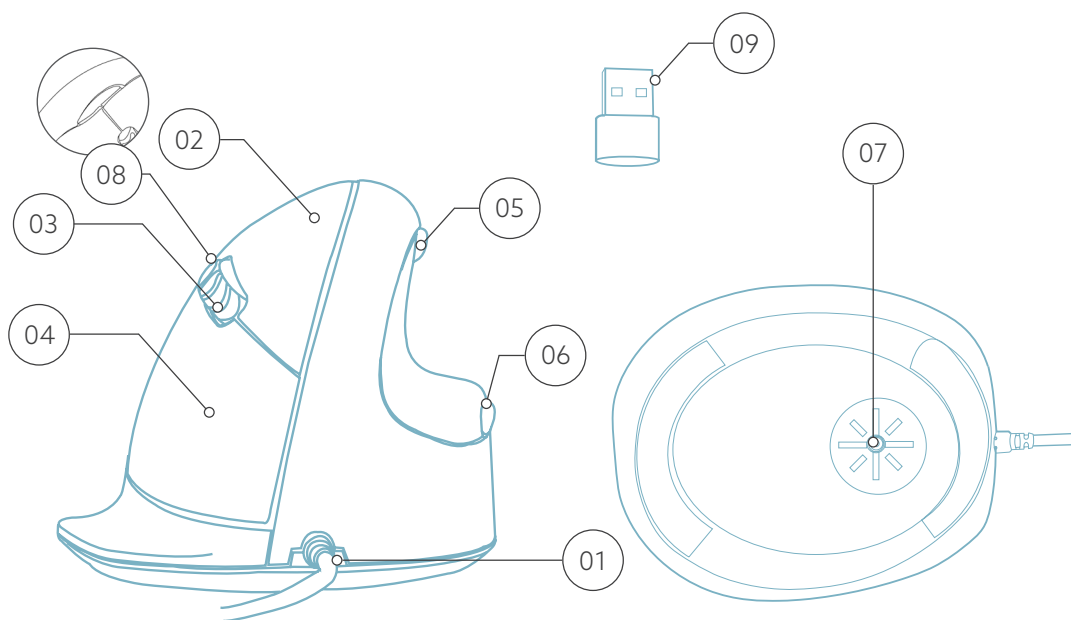

* La version droite est montrée dans ces illustrations

Mise en place

Connectez le câble USB  à votre ordinateur.

Remarque: les boutons de la souris fonctionnent correctement lorsque les paramètres de la souris dans Windows/MacOs sont réglés pour une utilisation par les droitiers!

Commutateur DPI

Passez d'un mode DPI à l'autre en cliquant sur le bouton DPI switch .

DPI signifie points par pouce. Avec un DPI faible, vous devrez faire de plus grands mouvements pour que le curseur se déplace sur la même distance à l'écran qu'avec un DPI plus élevé. Nous recommandons un réglage DPI plus bas, afin que vous déplaciez la souris avec votre bras plutôt qu'avec votre poignet, pour éviter les microtraumatismes répétés (RSI).

R-Go Break

Téléchargez le logiciel R-Go Break à l'adresse suivante
<https://r-go.tools/bs>

Le logiciel R-Go Break est compatible avec toutes les souris et tous les claviers R-Go HE Break. Il vous donne un aperçu de votre comportement au travail et vous donne la possibilité de personnaliser les boutons de votre souris.

Le R-Go Break est un outil logiciel qui vous aide à vous rappeler de faire des pauses dans votre travail. Pendant que vous travaillez, le logiciel R-Go Break contrôle la lumière LED de votre souris ou de votre clavier Break. Cet indicateur de pause change de couleur, comme un feu de circulation. Lorsque le voyant devient vert, cela signifie que vous travaillez sainement. L'orange indique qu'il est temps de faire une petite pause et le rouge que vous travaillez depuis trop longtemps. Vous recevez ainsi un retour d'information positif sur votre comportement en matière de pause.

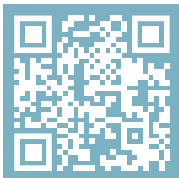

**Pour plus d'informations sur
le logiciel R-Go Break,
scannez le code QR!**
https://r-go.tools/break_web_fr

Entretien

- Ne mettez pas la souris en contact avec de l'eau. L'eau pourrait endommager les pièces électroniques à l'intérieur de la souris. Pour nettoyer la souris, déconnectez l'appareil de votre PC. Ne nettoyez pas la souris avec de l'alcool ou avec de l'eau et du savon. Cela endommagerait le revêtement de la souris. Si vous souhaitez nettoyer la souris, utilisez un chiffon humide à base d'eau.
- N'enlevez pas les parties en caoutchouc situées sous la souris. Vous ne pourrez pas les remettre en place et votre souris ne se déplacera plus aussi facilement qu'avant.
- N'obstruez pas le laser situé sous la souris.

Dépannage

Votre souris ne fonctionne pas correctement ou vous rencontrez des problèmes lorsque vous l'utilisez ? Veuillez suivre les étapes mentionnées ci-dessous.

- Vérifiez que la souris est connectée à l'aide des bons connecteurs et câbles (page 4-6).
- Connectez la souris à un autre port USB de votre ordinateur.
- Connectez la souris directement à votre ordinateur si vous utilisez un concentrateur USB.
- Redémarrez votre ordinateur.
- Testez la souris sur un autre appareil. Si elle ne fonctionne toujours pas, contactez-nous à l'adresse info@r-go-tools.com.

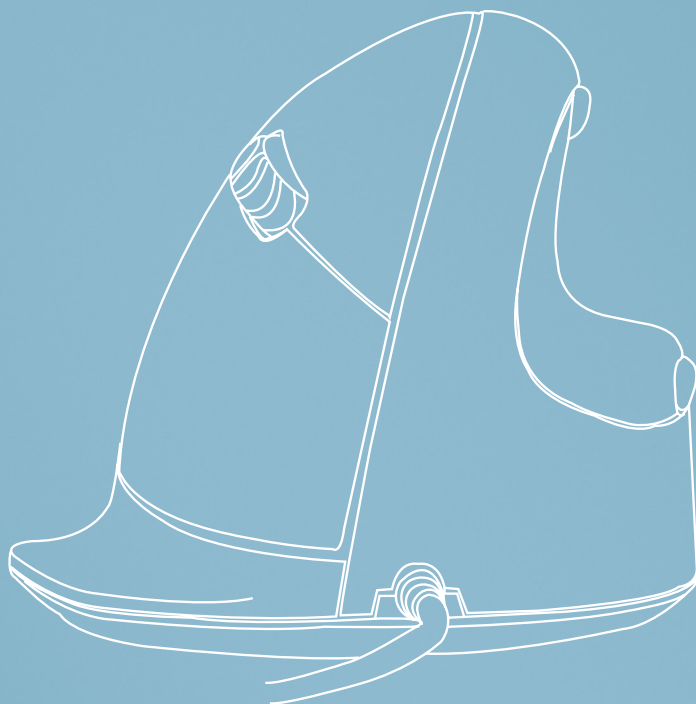

ergonomische muis

R-Go HE Break

RG0HE, RG0HELE, RG0HELA,
RG0HELELA

klein | middel | groot
bedraad
links | rechts

Inhoud

Productoverzicht	29
Setup	30
R-Go Break	31
Onderhoud	32
Problemen oplossen	33

Gefeliciteerd met uw aankoop!

Onze ergonomische R-Go HE muis heeft een verticale grip die zorgt voor een natuurlijke, ontspannen houding van uw hand en pols. De muis stimuleert bewegingen vanuit de onderarm in plaats van de pols, wat RSI voorkomt. Deze comfortabele muis ondersteunt uw duim en vingers en is zo licht mogelijk, waardoor de spierspanning afneemt. HE is de weg naar een gezond leven! #stayfit

Systeemvereisten/Compatibiliteit:
Windows XP/Vista/10/11, MacOS

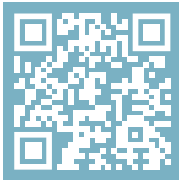

Voor meer informatie
over dit product,
scan de QR-code!
https://r-go.tools/hewired_web_nl

Productoverzicht

- 01 Kabel
- 02 Linker (primaire) knop
- 03 Scrollwiel
- 04 Rechter (secundaire) knop
- 05 Vooruit (niet voor MacOS)
- 06 Achteruit (niet voor MacOS)
- 07 Sensor
- 08 DPI-schakelaar
- 09 USB-C naar USB-A converter

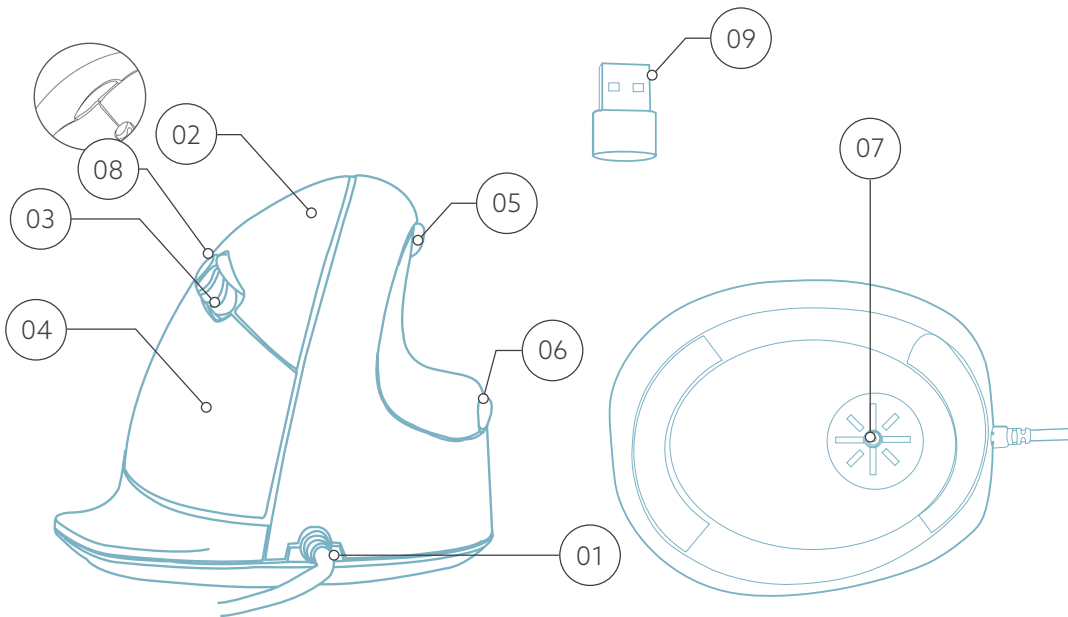

* De versie rechts wordt in deze afbeeldingen getoond

Setup

Sluit de USB-kabel  aan op uw computer.

Let op: de muisknoppen werken correct wanneer de muisinstellingen in Windows/MacOs staan ingesteld voor rechtshandig gebruik!

DPI-schakelaar

Doorloop de DPI-modus door op de DPI-schakelaarknop te klikken .

DPI betekent punt per inch. Met een lage DPI moet u grotere bewegingen maken om de cursor dezelfde afstand op uw scherm te laten afleggen dan met een hogere DPI. Wij raden een lagere DPI-instelling aan, zodat u de muis met uw arm beweegt in plaats van met uw pols om RSI te voorkomen.

R-Go Break

Download de R-Go Break-software op
<https://r-go.tools/bs>

De R-Go Break software is compatibel met alle R-Go HE Break muizen en toetsenborden. Het geeft u inzicht in uw werkgedrag en geeft u de mogelijkheid om uw muisknoppen aan te passen.

De R-Go Break is een softwaretool die u helpt herinneren om pauzes te nemen tijdens uw werk. Terwijl u werkt, regelt de R-Go Break-software het LED-lampje op uw Break-muis of -toetsenbord. Deze pauze-indicator verandert van kleur, net als een verkeerslicht. Als het lampje groen wordt, betekent dit dat u gezond aan het werk bent. Oranje geeft aan dat het tijd is voor een korte pauze en rood geeft aan dat u te lang hebt gewerkt. Zo krijgt u op een positieve manier feedback over uw pauzegedrag.

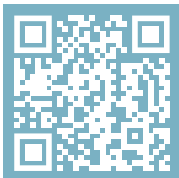

**Voor meer informatie over
de R-Go Pauzesoftware,
scan de QR-code!**
https://r-go.tools/break_web_nl

Onderhoud

- Breng de muis niet in contact met water. Water kan de elektronische onderdelen in de muis beschadigen. Om de muis schoon te maken, koppelt u het apparaat los van uw pc. Reinig de muis niet met alcohol of met water en zeep. Dit beschadigt de coating van de muis. Als u de muis wilt schoonmaken, gebruik dan een vochtige doek op waterbasis.
- Verwijder de rubberen onderdelen aan de onderkant van de muis niet. U kunt ze dan niet meer terugplaatsen en uw muis zal niet meer zo soepel bewegen als voorheen.
- Hinder de laser aan de onderkant van de muis niet.

Problemen oplossen

Werkt uw muis niet naar behoren of ondervindt u problemen tijdens het gebruik? Volg de onderstaande stappen.

- Controleer of de muis met de juiste connectoren en kabels is aangesloten (pagina 4-6).
- Sluit de muis aan op een andere USB-poort van uw computer.
- Sluit de muis rechtstreeks op uw computer aan als u een USB-hub gebruikt.
- Start uw computer opnieuw op.
- Test de muis op een ander apparaat. Als de muis nog steeds niet werkt, neem dan contact met ons op via info@r-go-tools.com.

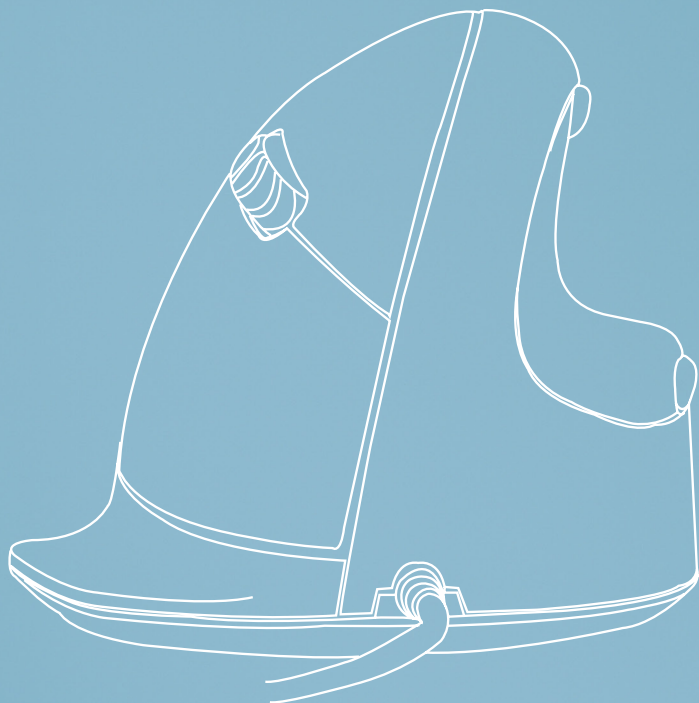

ergonomiczna mysz

R-Go HE Break

RGOHE, RGOHELE, RGOHELA,
RGOHELELA

mała | średnia | duża
przewodowa
lewa | prawa

Zawartość

Przegląd produktu	37
Konfiguracja	38
R-Go Break	39
Konserwacja	40
Rozwiązywanie problemów	41

Gratulujemy zakupu!

Nasza ergonomiczna mysz R-Go HE ma pionowy uchwyt, który zapewnia naturalną, zrelaksowaną pozycję dłoni i nadgarstka. Mysz stymuluje ruchy przedramienia zamiast nadgarstka, co zapobiega RSI. Ta wygodna mysz wspiera Twój kciuk i palce i jest tak lekka, jak to tylko możliwe, zmniejszając tym samym napięcie mięśni. HE jest drogą do zdrowego życia! #stayfit

Wymagania systemowe/Kompatybilność:
Windows XP/Vista/10/11, MacOS

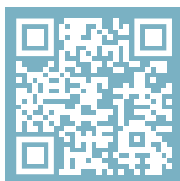

Aby uzyskać więcej informacji
o tym produkcie,
zeskanuj kod QR!
https://r-go.tools/hewired_web_pl

Przegląd produktu

- 01 Kabel
- 02 Lewy (główny) przycisk
- 03 Kółko przewijania
- 04 Prawy (dodatkowy) przycisk
- 05 Do przodu (nie dla MacOS)
- 06 Do tyłu (nie dla MacOS)
- 07 Czujnik
- 08 Przełącznik DPI
- 09 Konwerter USB-C na USB-A

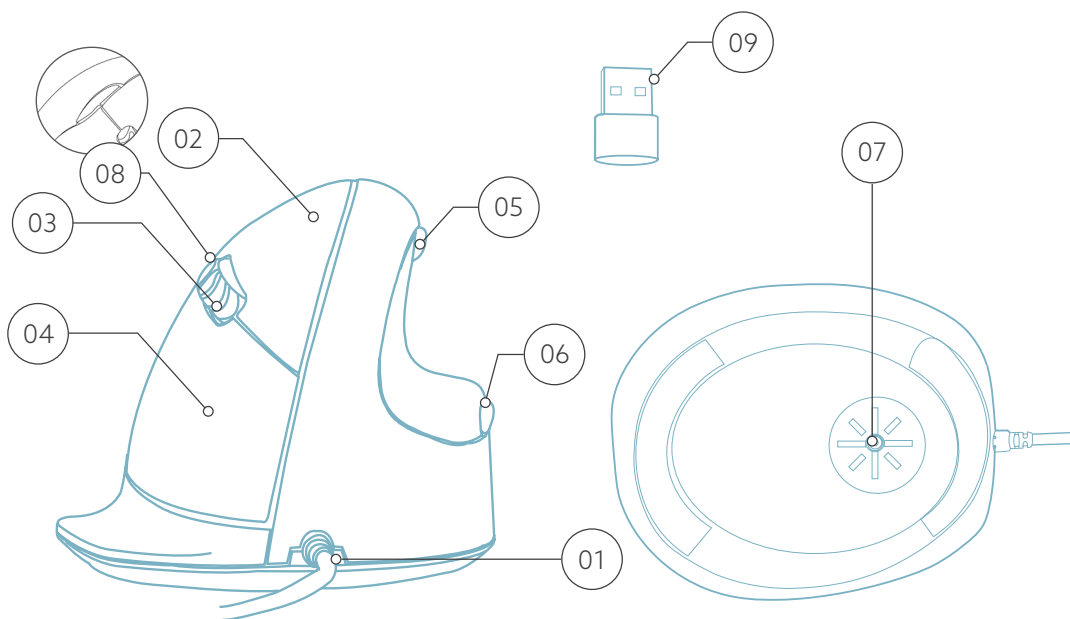

* Prawa wersja jest pokazana na tych ilustracjach

Konfiguracja

Podłącz kabel USB  do komputera.

Przełącznik DPI

Zmieniaj tryb DPI, klikając przycisk przełącznika DPI .

DPI oznacza liczbę punktów na cal. Przy niskim DPI będziesz musiał wykonać większe ruchy, aby kursor przesunął się o tę samą odległość na ekranie w porównaniu do wyższego DPI. Zalecamy ustawienie niższego DPI, abyś mógł poruszać myszą za pomocą ramienia, a nie nadgarstka, aby zapobiec RSI.

Uwaga: Przyciski myszy działają poprawnie, gdy ustawienia myszy w twoim systemie komputerowym są ustawione dla osób praworęcznych!

R-Go Break

Pobierz oprogramowanie R-Go Break ze strony
<https://r-go.tools/bs>

Oprogramowanie R-Go Break jest kompatybilne ze wszystkimi myszami i klawiaturami R-Go HE Break. Zapewnia ono wgląd w zachowanie podczas pracy i daje możliwość dostosowania przycisków myszy.

R-Go Break to oprogramowanie, które pomoże Ci pamiętać o robieniu przerw w pracy. Gdy pracujesz, oprogramowanie R-Go Break kontroluje światło LED na myszy lub klawiaturze Break. Wskaźnik przerwy zmienia kolor, podobnie jak sygnalizacja świetlna. Kiedy światło zmienia kolor na zielony, oznacza to, że pracujesz zdrowo. Pomarańczowe wskazuje, że nadszedł czas na krótką przerwę, a czerwone oznacza, że pracujesz zbyt długo. W ten sposób otrzymasz pozytywną informację zwrotną na temat zachowania podczas przerwy.



Aby uzyskać więcej informacji na temat oprogramowania R-Go Break, zeskanuj kod QR!
https://r-go.tools/break_web_pl

Konserwacja

- Nie narażaj myszy na kontakt z wodą. Woda może uszkodzić części elektroniczne wewnątrz myszy. Aby wyczyścić mysz, odłącz urządzenie od komputera. Nie czyść myszy alkoholem ani wodą z mydłem. Spowoduje to uszkodzenie powłoki myszy. Jeśli chcesz wyczyścić mysz, użyj wilgotnej szmatki na bazie wody.
- Nie usuwaj żadnych gumowych części na spodzie myszy. Nie będziesz w stanie umieścić ich z powrotem, a mysz nie będzie poruszać się płynnie jak wcześniej.
- Nie zasłaniaj lasera na spodzie myszy.

Rozwiązywanie problemów

Twoja mysz nie działa prawidłowo lub występują problemy podczas jej używania? Wykonaj poniższe czynności.

- Sprawdź, czy mysz jest podłączona przy użyciu prawidłowych złączy i kabli (strona 4-6).
- Podłącz mysz do innego portu USB komputera.
- Podłącz mysz bezpośrednio do komputera, jeśli korzystasz z koncentratora USB.
- Uruchom ponownie komputer.
- Przetestuj mysz na innym urządzeniu, jeśli nadal nie działa skontaktuj się z nami poprzez info@r-go-tools.com.

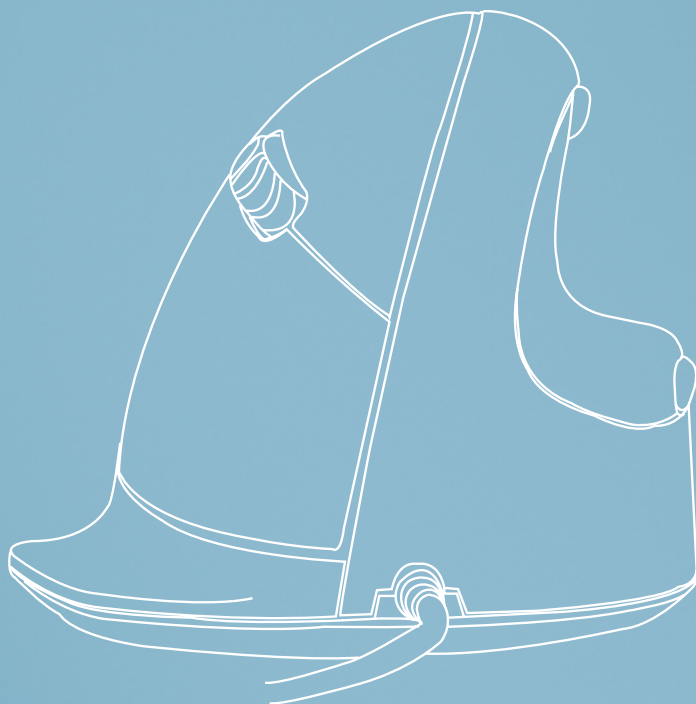

ratón ergonómico

R-Go HE Break pequeño | mediano | grande
con cable
izquierdo | derecho

RG0HE, RGOHELE, RGOHELA,
RGOHELELA

Contenido

Descripción general del producto	45
Configuración	46
R-Go Break	47
Mantenimiento	48
Solución de problemas	49

¡Enhorabuena por tu compra!

Nuestro ratón ergonómico R-Go HE tiene un agarre vertical que garantiza una posición natural y relajada de la mano y la muñeca. El ratón estimula los movimientos del antebrazo en lugar de los de la muñeca, lo que evita las TME. Este cómodo ratón apoya el pulgar y los dedos y es lo más ligero posible, reduciendo así la tensión muscular. ¡HE es el camino hacia una vida sana! #stayfit

Requisitos del sistema/Compatibilidad:
Windows XP/Vista/10/11, MacOS



Para más información
sobre este producto,
¡escanea el código QR!
https://r-go.tools/hewired_web_es

Resumen del producto

- 01 Cable
- 02 Botón izquierdo (principal)
- 03 Rueda de desplazamiento
- 04 Botón derecho (secundario)
- 05 Adelante (no para MacOS)
- 06 Hacia atrás (no para MacOS)
- 07 Sensor
- 08 Interruptor DPI
- 09 Conversor USB-C a USB-A

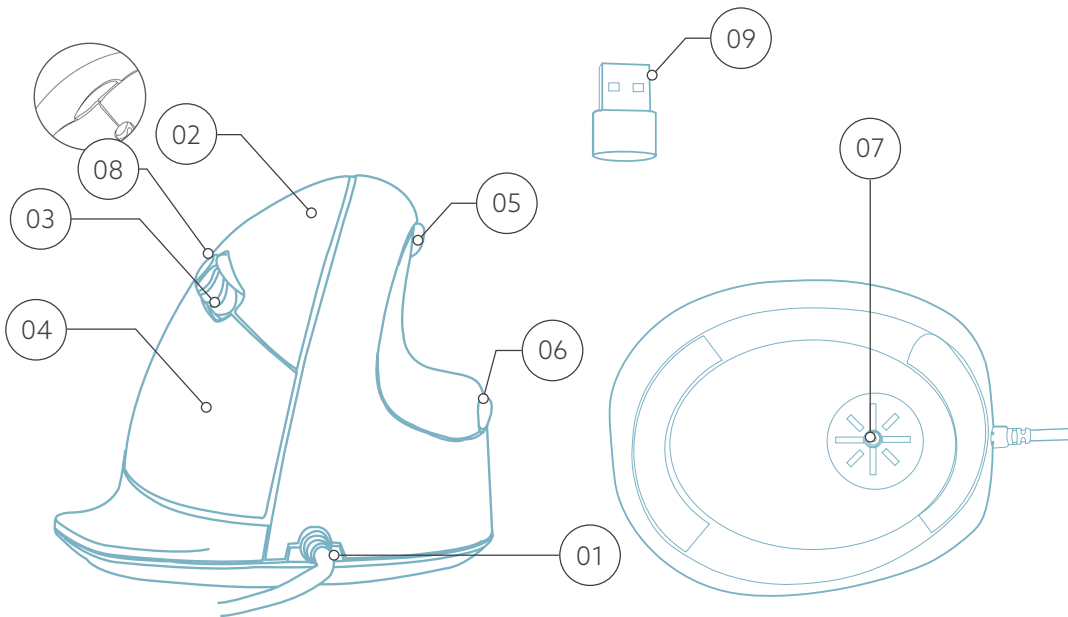

* La versión derecha se muestra en estas ilustraciones

Configuración

Conecta el cable USB  a tu ordenador.

Conmutador de PPP

Cambia de modo de PPP pulsando el botón del interruptor de PPP .

DPI significa Puntos por Pulgada. Con un DPI bajo, tendrás que hacer movimientos más grandes para conseguir que el cursor se mueva la misma distancia en tu pantalla en comparación con un DPI más alto. Recomendamos un ajuste de PPP más bajo, para que muevas el ratón con el brazo en lugar de con la muñeca, a fin de evitar las TME.

Nota: ¡Los botones del ratón funcionan correctamente cuando la configuración del ratón en tu sistema informático está establecida para diestros!

R-Go Break

Descarga el software R-Go Break en <https://r-go.tools/bs>

El software R-Go Break es compatible con todos los ratones y teclados R-Go HE Break. Te permite conocer tu comportamiento en el trabajo y te da la posibilidad de personalizar los botones de tu ratón.

El R-Go Break es una herramienta de software que te ayuda a acordarte de hacer pausas en tu trabajo. Mientras trabajas, el software R-Go Break controla la luz LED de tu ratón o teclado Break. Este indicador de pausa cambia de color, como un semáforo. Cuando la luz se pone verde, significa que estás trabajando saludablemente. El naranja indica que es hora de un breve descanso y el rojo que has estado trabajando demasiado tiempo. De este modo recibes información positiva sobre tu comportamiento en las pausas.

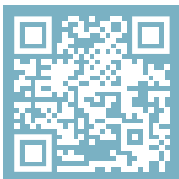

**Para más información sobre
el software R-Go Break,
¡escanea el código QR!**
https://r-go.tools/break_web_es

Mantenimiento

- No pongas el ratón en contacto con agua. El agua podría dañar los componentes electrónicos del interior del ratón. Para limpiar el ratón, desconecta el dispositivo de tu PC. No limpies el ratón con alcohol ni con agua y jabón. Esto dañaría el revestimiento del ratón. Si quieres limpiar el ratón, utiliza un paño húmedo a base de agua.
- No quites ninguna de las piezas de goma de la parte inferior del ratón. No podrás volver a colocarlas y el ratón no se moverá con la suavidad de antes.
- No obstruyas el láser de la parte inferior del ratón.

Solución de problemas

¿Tu ratón no funciona correctamente o tienes problemas al utilizarlo? Sigue los pasos que se mencionan a continuación.

- Comprueba si el ratón está conectado utilizando los conectores y cables correctos (página 4-6).
- Conecta el ratón a otro puerto USB de tu ordenador.
- Conecta el ratón directamente al ordenador si utilizas un concentrador USB.
- Reinicia el ordenador.
- Prueba el ratón en otro dispositivo, si sigue sin funcionar ponte en contacto con nosotros a través de info@r-go-tools.com.

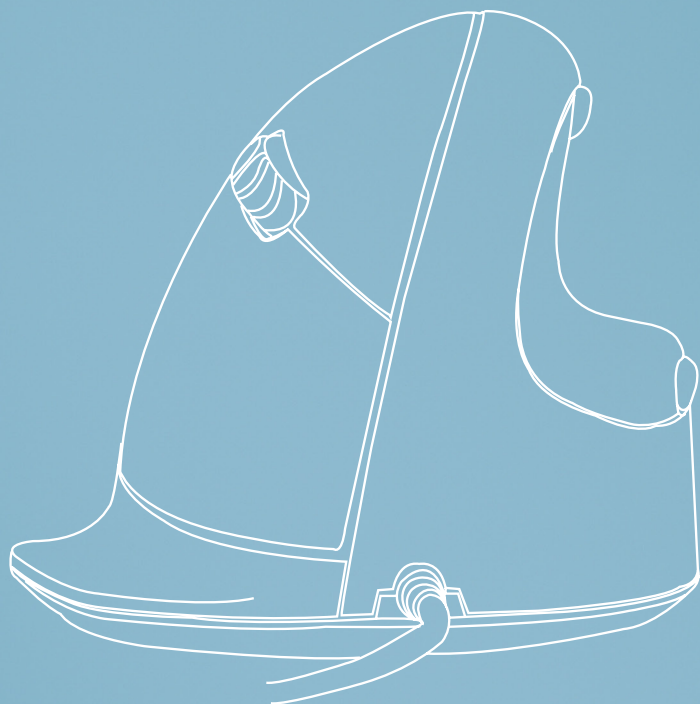

rato ergonómico

R-Go HE Break pequeno | médio | grande
com fios
esquerdo | direito

RGOHE, RGOHELE, RGOHELA,
RGOHELELA

Conteúdo

Visão geral do produto	53
Instalação	54
R-Go Break	55
Manutenção	56
Resolução de problemas	57

Parabéns pela tua compra!

O nosso rato ergonómico R-Go HE tem um punho vertical que assegura uma posição natural e relaxada da tua mão e do teu pulso. O rato estimula os movimentos do antebraço em vez do pulso, o que evita as LER. Este rato confortável apoia o polegar e os dedos e é tão leve quanto possível, reduzindo assim a tensão muscular. ELE é o caminho para uma vida saudável! #Fica em forma

Requisitos do sistema/Compatibilidade:
Windows XP/Vista/10/11, MacOS



**Para obteres mais informações
sobre este produto,
lê o código QR!**
https://r-go.tools/hewired_web_pt

Visão geral do produto

- 01 Cabo
- 02 Botão esquerdo (principal)
- 03 Roda de deslocamento
- 04 Botão direito (secundário)
- 05 Avança (não para MacOS)
- 06 Retrocede (não para MacOS)
- 07 Sensor
- 08 Interruptor DPI
- 09 Conversor USB-C para USB-A

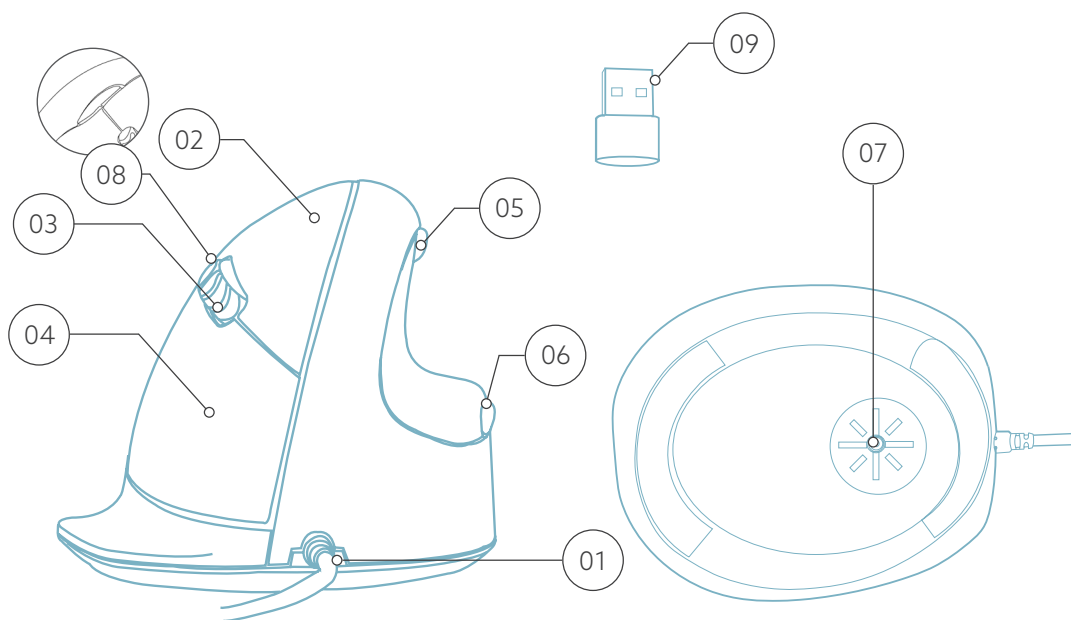

* A versão correta é apresentada nestas ilustrações

Instalação

Liga o cabo USB ao teu computador ①.

Interruptor DPI

Percorre o modo DPI clicando no botão do interruptor DPI ⑧.

DPI significa Dots Per Inch (pontos por polegada). Com um DPI baixo, terás de fazer movimentos maiores para que o cursor se mova a mesma distância no ecrã, em comparação com um DPI mais elevado. Recomendamos uma definição de DPI mais baixa, para que possas mover o rato com o braço e não com o pulso, de modo a evitar LER.

Nota: Os botões do rato funcionam corretamente quando as definições do rato no teu sistema informático estão definidas para uso com a mão direita!

R-Go Break

Faz o download do software R-Go Break em <https://r-go.tools/bs>

O software R-Go Break é compatível com todos os ratos e teclados R-Go HE Break. Dá-te uma visão do teu comportamento no trabalho e dá-te a possibilidade de personalizar os botões do rato.

O R-Go Break é uma ferramenta de software que te ajuda a lembrar de fazer pausas no trabalho. Enquanto trabalhas, o software R-Go Break controla a luz LED do teu rato ou teclado Break. Este indicador de pausa muda de cor, como um semáforo. Quando a luz fica verde, significa que estás a trabalhar de forma saudável. Laranja indica que estás na altura de fazer uma pequena pausa e vermelho indica que estás a trabalhar há demasiado tempo. Desta forma, recibes feedback sobre o teu comportamento nas pausas de uma forma positiva.



**Para mais informações sobre
o software R-Go Break,
lê o código QR!**
https://r-go.tools/break_web_pt

Manutenção

- Não ponhas o rato em contacto com água. A água pode danificar as peças electrónicas no interior do rato. Para limpar o rato, desliga o dispositivo do teu PC. Não limpes o rato com álcool ou com água e sabão. Isto danifica o revestimento do rato. Se quiseres limpar o rato, utiliza um pano húmido à base de água.
- Não retires nenhuma das peças de borracha da parte inferior do rato. Não as poderás voltar a colocar e o rato deixará de se mover suavemente como antes.
- Não obstruas o laser na parte inferior do rato.

Resolução de problemas

O teu rato não está a funcionar corretamente ou tens problemas ao utilizá-lo? Segue os passos indicados abaixo.

- Verifica se o rato está ligado utilizando os conectores e os cabos corretos (página 4-6).
- Liga o rato a outra porta USB do teu computador.
- Liga o rato diretamente ao computador se estiveres a utilizar um hub USB.
- Reinicia o computador.
- Testa o rato com outro dispositivo. Se continuar a não funcionar, contacta-nos através de info@r-go-tools.com.

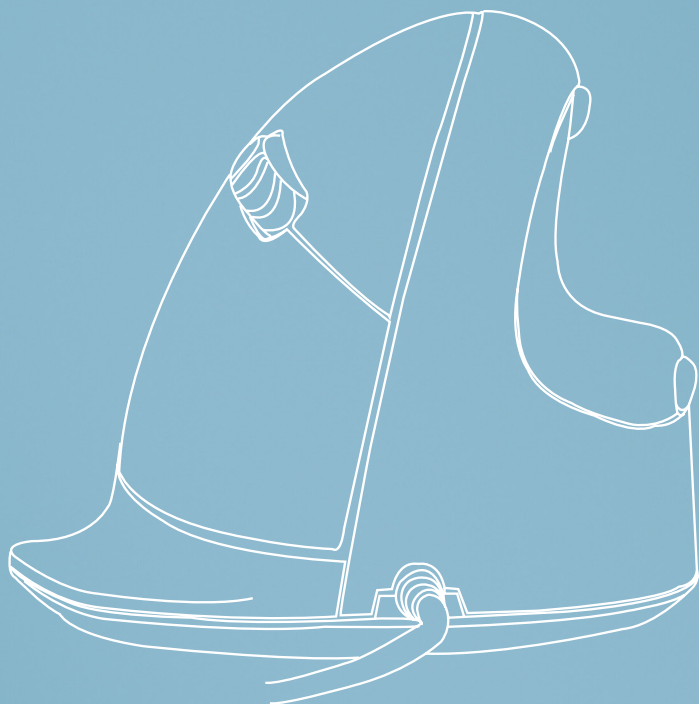

mouse ergonomico

R-Go HE Break piccolo | medio | grande
cablato
sinistra | destra

RG0HE, RGOHELE, RGOHELA,
RGOHELELA

Contenuto

Panoramica del prodotto	61
Configurazione	62
R-Go Break	63
Manutenzione	64
Risoluzione dei problemi	65

Congratulazioni per il tuo acquisto!

Il nostro mouse ergonomico R-Go HE ha un'impugnatura verticale che garantisce una posizione naturale e rilassata della mano e del polso. Il mouse stimola i movimenti dell'avambraccio anziché del polso, prevenendo così la RSI. Questo comodo mouse sostiene il pollice e le dita ed è il più leggero possibile, riducendo così la tensione muscolare. HE è la via per una vita sana! #stayfit

Requisiti di sistema/Compatibilità:
Windows XP/Vista/10/11, MacOS



**Per ulteriori informazioni
su questo prodotto,
scansiona il codice QR!**
https://r-go.tools/hewired_web_it

Panoramica del prodotto

- 01 Cavo
- 02 Pulsante sinistro (principale)
- 03 Rotella di scorrimento
- 04 Pulsante destro (secondario)
- 05 Avanti (non per MacOS)
- 06 Indietro (non per MacOS)
- 07 Sensore
- 08 Interruttore DPI
- 09 Convertitore da USB-C a USB-A

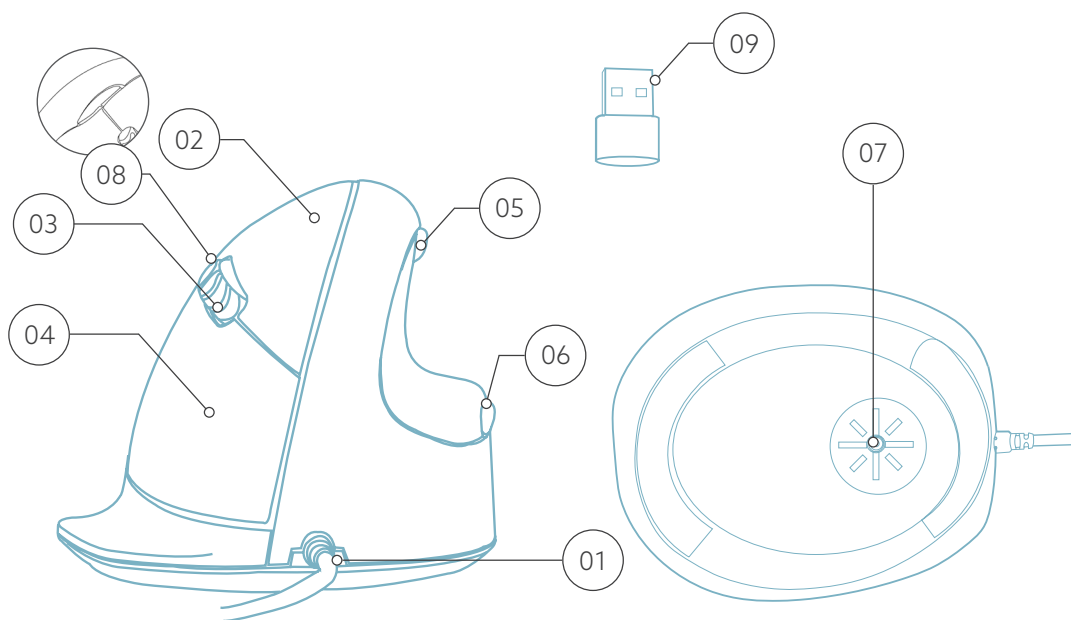

* La versione destra è mostrata in queste illustrazioni

Impostazione

Collega il cavo USB  al computer.

Interruttore DPI

Per scegliere la modalità DPI, clicca sul pulsante DPI .

DPI significa Dots Per Inch (punti per pollice). Con un DPI basso, dovrai fare movimenti più ampi per far muovere il cursore alla stessa distanza sullo schermo rispetto a un DPI più alto. Ti consigliamo di impostare un DPI più basso, in modo da muovere il mouse con il braccio anziché con il polso, per evitare la RSI.

Nota: i pulsanti del mouse funzionano correttamente se le impostazioni del mouse del tuo computer sono impostate per l'uso con la mano destra!

R-Go Break

Scarica il software R-Go Break all'indirizzo
<https://r-go.tools/bs>

Il software R-Go Break è compatibile con tutti i mouse e le tastiere R-Go HE Break. Ti permette di conoscere il tuo comportamento sul lavoro e ti dà la possibilità di personalizzare i pulsanti del mouse.

R-Go Break è uno strumento software che ti aiuta a ricordare di fare delle pause dal lavoro. Mentre lavori, il software R-Go Break controlla la luce LED del mouse o della tastiera Break. Questo indicatore di pausa cambia colore, come un semaforo. Quando la luce diventa verde, significa che stai lavorando in modo sano. L'arancione indica che è il momento di fare una breve pausa e il rosso indica che stai lavorando troppo a lungo. In questo modo ricevi un feedback positivo sul tuo comportamento durante le pause.



**Per maggiori informazioni su
il software R-Go Break,
scansiona il codice QR!**
https://r-go.tools/break_web_it

Manutenzione

- Non mettere il mouse a contatto con l'acqua. L'acqua potrebbe danneggiare le parti elettroniche del mouse. Per pulire il mouse, scollega il dispositivo dal PC. Non pulire il mouse con alcol o acqua e sapone. Questo danneggia il rivestimento del mouse. Se vuoi pulire il mouse, usa un panno umido a base di acqua.
- Non rimuovere le parti in gomma sul fondo del mouse. Non potrai rimetterle a posto e il mouse non si muoverà più in modo fluido come prima.
- Non ostruire il laser sul fondo del mouse.

Risoluzione dei problemi

Il tuo mouse non funziona correttamente o riscontri dei problemi durante il suo utilizzo? Segui i passaggi indicati di seguito.

- Verifica che il mouse sia collegato con i connettori e i cavi corretti (pagina 4-6).
- Collega il mouse a un'altra porta USB del computer.
- Collega il mouse direttamente al computer se utilizzi un hub USB.
- Riavvia il computer.
- Prova il mouse su un altro dispositivo; se ancora non funziona, contattaci all'indirizzo info@r-go-tools.com.

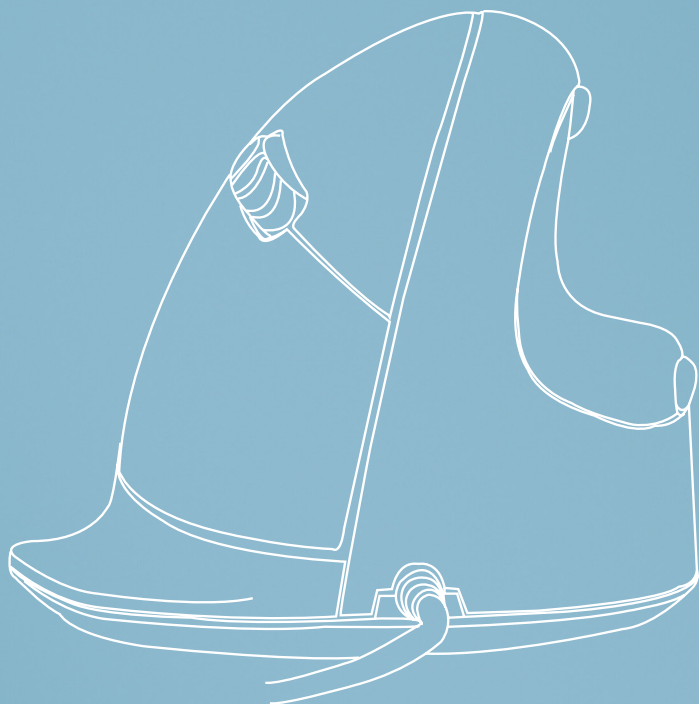

Ergonomisk mus

R-Go HE Break

RG0HE, RG0HELE, RG0HELA,
RG0HELELA

liten | medelstor | stor
trådbunden
vänster | höger

Innehållsförteckning

Produktöversikt	69
Uppställning	70
R-Go Break	71
Underhåll	72
Felsökning	73

Gratulerar till ditt köp!

Vår ergonomiska R-Go HE-mus har ett vertikalt grepp som ger en naturlig och avslappnad position för hand och handled. Musen stimulerar rörelser från underarmen istället för från handleden, vilket förebygger RSI. Den här bekväma musen ger stöd åt tummen och fingrarna och är så lätt som möjligt, vilket minskar muskelspänningen. HE är vägen till ett hälsosamt liv! #stayfit

Systemkrav/Kompatibilitet:
Windows XP/Vista/10/11, MacOS

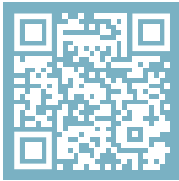

**För mer information om
om denna produkt,
skanna QR-koden!**
https://r-go.tools/hewired_web_se

Produktöversikt

- 01 Kabel
- 02 Vänster (primär) knapp
- 03 Rullningshjul
- 04 Höger knapp (sekundär)
- 05 Framåt (ej för MacOS)
- 06 Bakåt (ej för MacOS)
- 07 Sensor
- 08 DPI-omkopplare
- 09 Omvandlare USB-C till USB-A

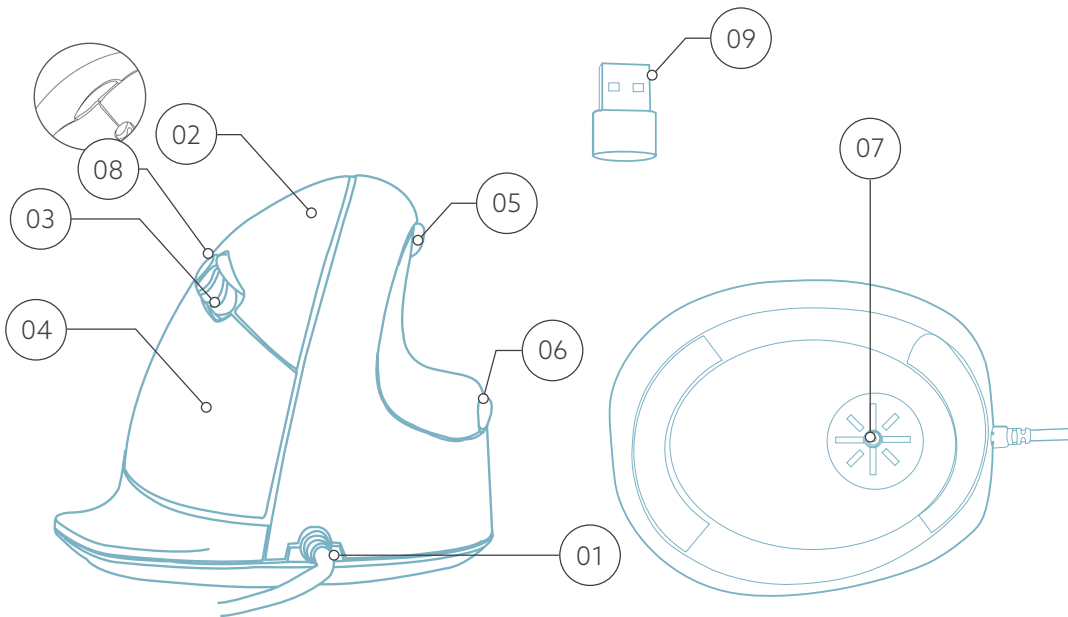

* Rätt version visas i dessa illustrationer

Inställning

Anslut USB-kabeln till din dator ⁰¹.

DPI-omkopplare

Växla mellan DPI-lägena genom att klicka på DPI-omkopplaren ⁰⁸.

DPI betyder Dots Per Inch (punkter per tum). Med en låg DPI måste du göra större rörelser för att få markören att röra sig samma sträcka på skärmen jämfört med en högre DPI. Vi rekommenderar en lägre DPI-inställning så att du kan flytta musen med armen istället för med handleden för att förhindra RSI.

Obs: Musknapparna fungerar korrekt när musinställningarna i ditt datorsystem är inställda för högerhänt användning!

R-Go Break

Ladda ner programvaran R-Go Break på
<https://r-go.tools/bs>

Programvaran R-Go Break är kompatibel med alla R-Go HE Break-möss och tangentbord. Den ger dig insikt i ditt arbetsbeteende och ger dig möjlighet att anpassa dina musknappar.

R-Go Break är en programvara som hjälper dig att komma ihåg att ta pauser i ditt arbete. När du arbetar styr programvaran R-Go Break LED-lampan på din Break-mus eller ditt Break-tangentbord. Denna pausindikator ändrar färg, precis som ett trafikljus. När lampan lyser grönt betyder det att du arbetar på ett hälsosamt sätt. Orange indikerar att det är dags för en kort paus och rött indikerar att du har arbetat för länge. På så sätt får du feedback på ditt rastbeteende på ett positivt sätt.

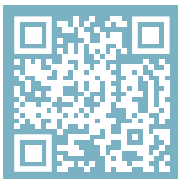

För mer information om
programvaran R-Go Break,
skanna QR-koden!
https://r-go.tools/break_web_se

Underhåll

- Låt inte musen komma i kontakt med vatten. Vatten kan skada de elektroniska delarna inuti musen. För att rengöra musen, koppla bort enheten från din dator. Rengör inte musen med alkohol eller med vatten och tvål. Detta kan skada musens ytskikt. Om du vill rengöra musen ska du använda en vattenbaserad fuktig trasa.
- Ta inte bort någon av gummidelarna på musens undersida. Du kommer inte att kunna sätta tillbaka dem och musen kommer inte att röra sig lika smidigt som tidigare.
- Blockera inte lasern på musens undersida.

Felsökning

Fungerar inte din mus som den ska eller upplever du problem när du använder den? Följ de steg som anges nedan.

- Kontrollera att musen är ansluten med rätt kontakter och kablar (sidan 4-6).
- Anslut musen till en annan USB-port på datorn.
- Anslut musen direkt till datorn om du använder en USB-hubb.
- Starta om datorn.
- Testa musen på en annan enhet, om den fortfarande inte fungerar kontakta oss via info@r-go-tools.com.