









R-Go HE Basic

RG0HEBAMRWL

English manual	p.2	
Deutsche Anleitung	p.13	
Manuel en français	p.25	
Nederlandse handleiding	p.36	
Polski podręcznik	p.47	
Manual en español	p.58	
Manual em português	p.67	
Manuale italiano	p.80	
Svensk manual	p.91	

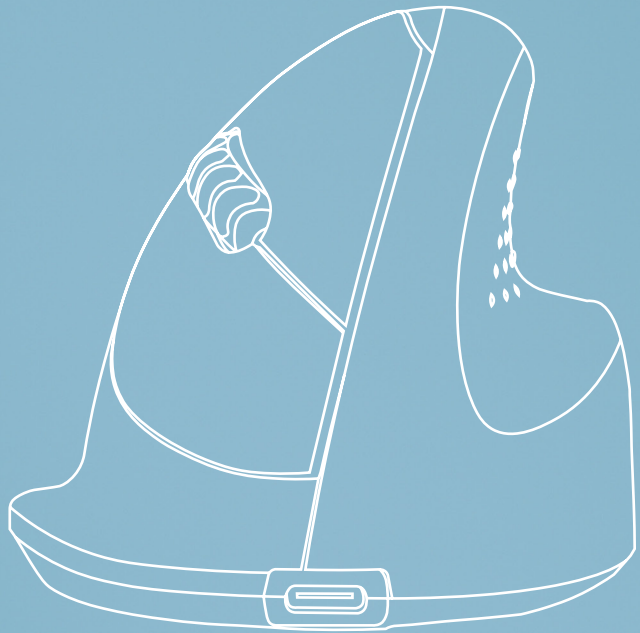

ergonomic mouse

R-Go HE Basic

RG0HEBAMRWL

medium | right
Bluetooth connection

Contents

Product overview	5
Setup	6
Maintenance	11
Troubleshooting	12

Congratulations with your purchase!

Our ergonomic R-Go HE Basic has a vertical grip that ensures a natural, relaxed position of your hand and wrist. The mouse stimulates movements from the forearm instead of the wrist, which prevents RSI. This comfortable mouse supports your thumb and fingers and is as lightweight as possible, hereby reducing the muscle tension. HE is the way to a healthy life! #stayfit

System requirements/Compatibility:
Windows XP/Vista/10/11, MacOS

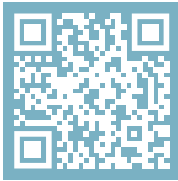

**For more information
about this product,
scan the QR code!**
https://r-go.tools/hebasic_web_en

Product overview

- 01 Connection for charging cable
- 02 Left (primary) button
- 03 Scroll wheel
- 04 Right (secondary) button
- 05 Sensor
- 06 Pair button
- 07 DPI button
- 08 On/off button
- 09 USB cable (for charging only)

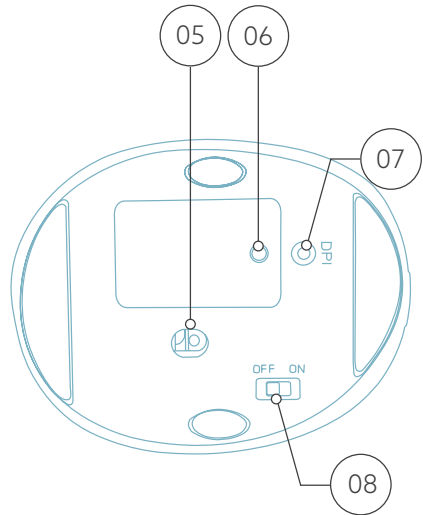
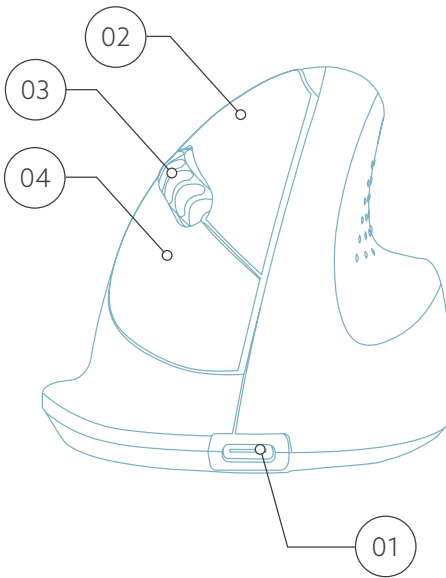
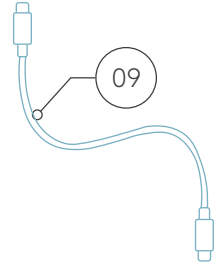

Setup

Windows

1. Turn your mouse on. At the bottom of the mouse you will find the on/off switch. Turn the switch to "on".
2. Press the pair button for 5 seconds. You will see a blue light on the bottom of the mouse blinking.
3. Go to Bluetooth & other devices menu on your screen. To find this you can type "Bluetooth" in your Windows bar.

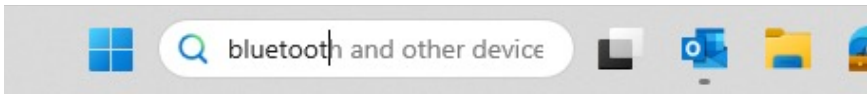

4. Check if Bluetooth is on. If not, turn on Bluetooth or check if your PC has got Bluetooth.

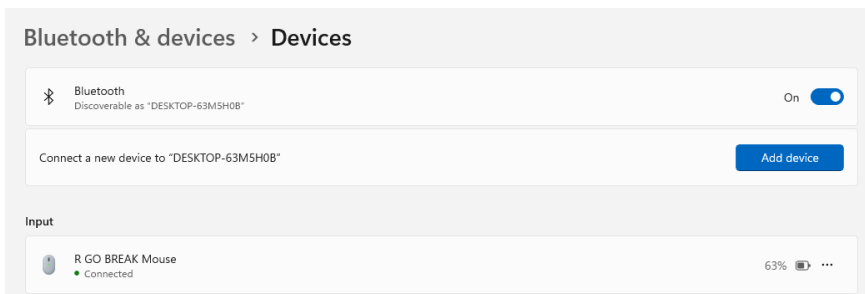

Setup

5. Add device and click on 'Bluetooth'. Select your mouse. The mouse will connect to your PC/laptop.

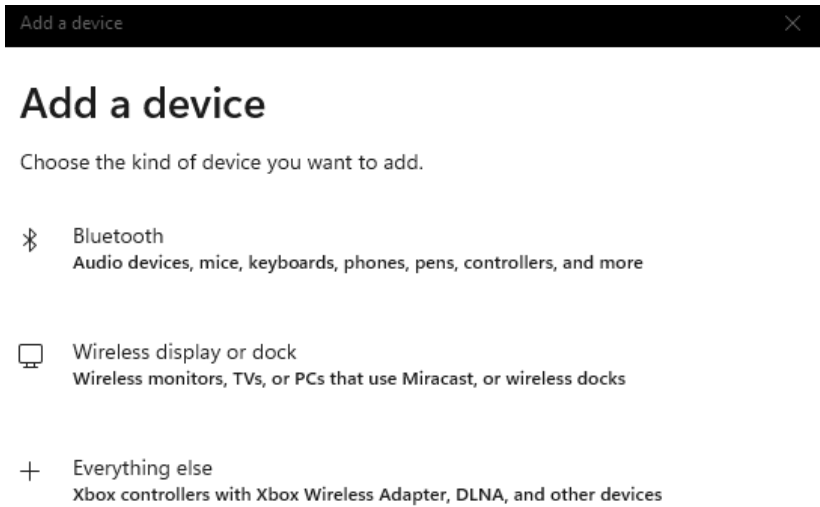

To check if your PC has got Bluetooth, type 'device manager' in the Windows bar at the bottom of your screen.



Setup

You will see the following screen (see picture). When your PC doesn't have Bluetooth, you won't find 'Bluetooth' in the list. You won't be able to use Bluetooth devices.

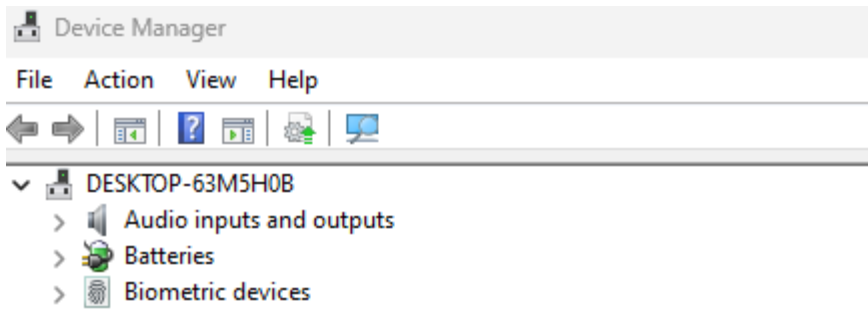

Setup

Mac

1. Turn your mouse on. At the bottom of the mouse you will find the on/off switch. Turn the switch to "on".
2. Press the pair button for 5 seconds. You will see a blue light on the bottom of the mouse blinking.
3. Go to Bluetooth on your screen. To find this you click on the Mac icon in the upper left and go to System settings.

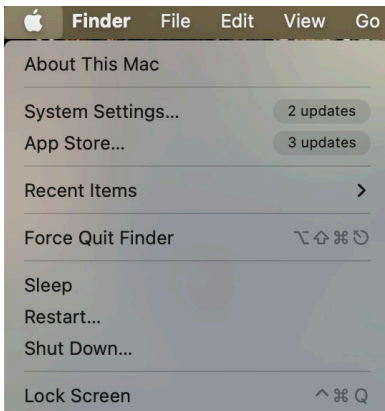

Setup

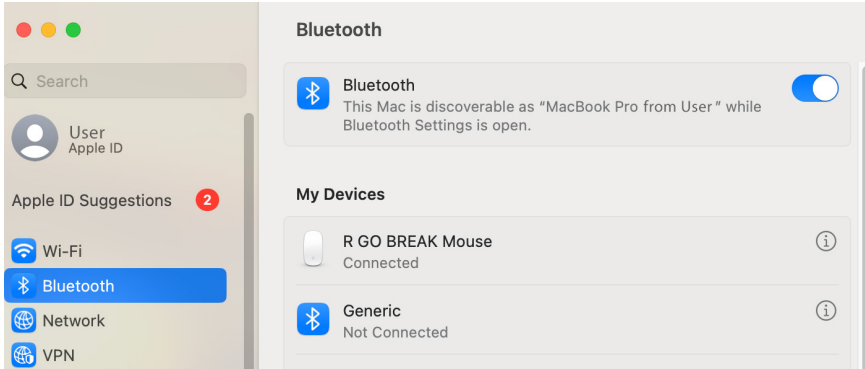

4. Check if Bluetooth is on. If not, turn on Bluetooth or check if your PC has Bluetooth.
5. Scroll down to 'Nearby Devices' and click Connect.

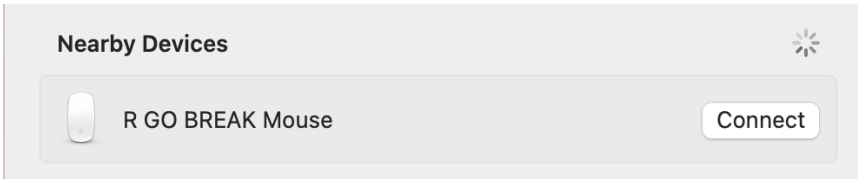

Maintenance

- Do not bring the mouse in contact with water. Water could damage the electronic parts inside the mouse. To clean the mouse, disconnect the device from your PC. Do not clean the mouse with alcohol or with water and soap. This will damage the coating of the mouse. If you want to clean the mouse, use a water-based damp cloth.
- Do not remove any of the rubber parts on the bottom of the mouse. You will not be able to place them back and your mouse will not move smoothly as before.
- Do not obstruct the laser on the bottom of the mouse.

Troubleshooting

Is your mouse not working properly, or do you experience problems while using it? Please follow the steps mentioned below.

- Check if the mouse is connected properly (page 6-10).
- Click the 'Pair' button on the bottom of the mouse to start the pairing process. Check if the device appears on the screen. If it does not appear, restart your computer.
- Test the mouse on another device, if it is still not working contact us via info@r-go-tools.com.

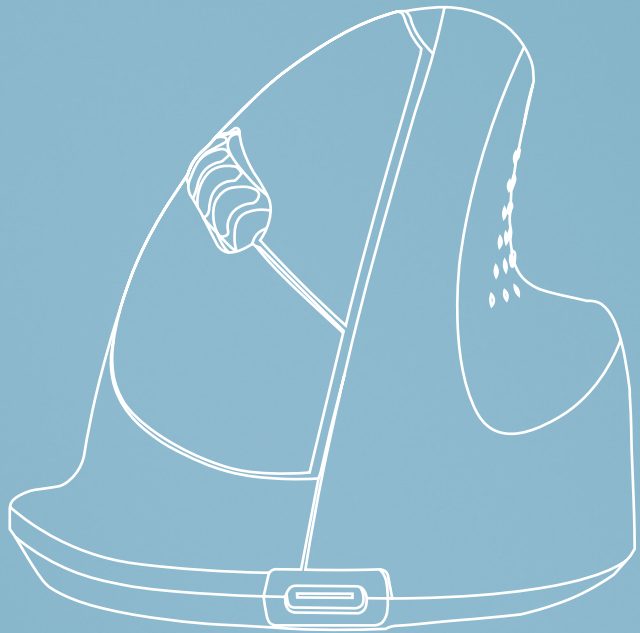

Ergonomische Maus

R-Go HE Basic

RG0HEBAMRWL

mittel | rechts
Bluetooth-Verbindung

Inhalt

Produktübersicht	16
Einrichtung	17
Wartung	23
Fehlersuche	24

Herzlichen Glückwunsch zu Ihrem Kauf!

Unsere ergonomische R-Go HE Basic hat einen vertikalen Griff, der eine natürliche, entspannte Haltung Ihrer Hand und Ihres Handgelenks gewährleistet. Die Maus stimuliert die Bewegungen des Unterarms und nicht des Handgelenks, was RSI vorbeugt. Diese komfortable Maus stützt Ihren Daumen und Ihre Finger und ist so leicht wie möglich, wodurch die Muskelspannung reduziert wird. Die HE ist der Weg zu einem gesunden Leben! #stayfit

Systemanforderungen/Kompatibilität:
Windows XP/Vista/10/11, MacOS

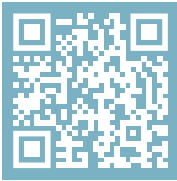

**Für weitere Informationen
über dieses Produkt,
scannen Sie den QR-Code!**
https://r-go.tools/hebasic_web_de

Produktübersicht

- 01 Anschluss für das Ladekabel
- 02 Linke (primäre) Taste
- 03 Scrollrad
- 04 Rechte (sekundäre) Taste
- 05 Sensor
- 06 Pair-Taste
- 07 DPI-Taste
- 08 Ein/Aus-Taste
- 09 USB-Kabel (nur zum Aufladen)

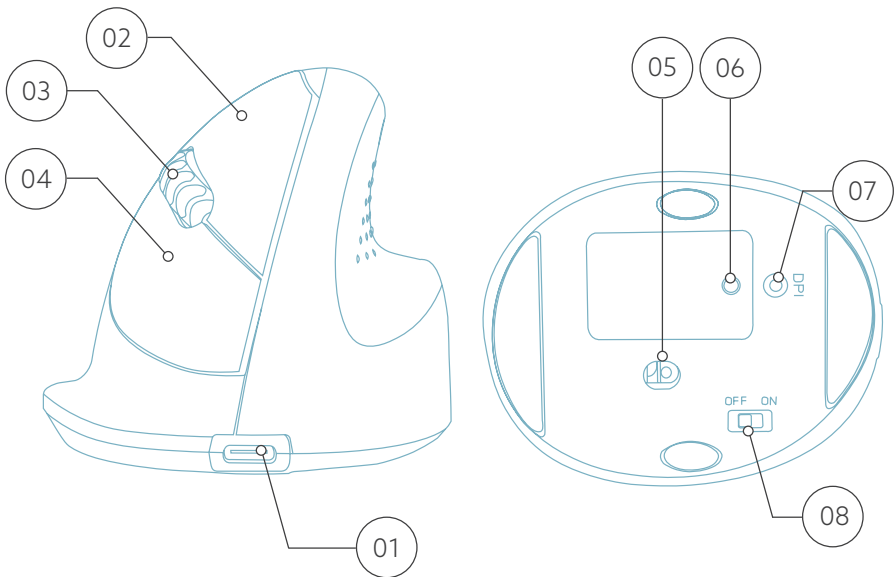
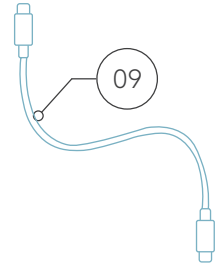

Einrichtung

Windows

- Schieben Sie den Schalter (08) an der Unterseite auf "ON".
- Klicken Sie auf das Windows-Symbol auf Ihrem Bildschirm oder drücken Sie die Windows-Taste auf Ihrer Tastatur
- Geben Sie "Bluetooth und andere Geräteeinstellungen" ein und klicken Sie darauf.
- Wenn Bluetooth noch nicht aktiviert ist, klicken Sie auf das Kontrollkästchen, um Bluetooth einzuschalten.
- In dem nun erscheinenden Fenster klicken Sie auf "Bluetooth oder anderes Gerät hinzufügen".
- Klicken Sie in dem neuen Fenster auf die Option "Bluetooth".
- Klicken Sie nun auf die Schaltfläche Koppeln (10) an der Unterseite der Maus und klicken Sie auf das neue Gerät, das in der Liste erscheint.
- Ihr Gerät wird nun eine Verbindung mit der Maus herstellen.
- Wenn Ihr Gerät das nächste Mal startet oder wenn Sie die Maus einschalten, klicken Sie einfach auf eine der Tasten und die Maus ist mit Ihrem PC verbunden.

Hinweis: Die Maustasten funktionieren richtig, wenn die Mauseinstellungen in Windows für Rechtshänder eingestellt sind!

Einrichtung

Windows

1. Schalten Sie Ihre Maus ein. Auf der Unterseite der Maus befindet sich der Ein/Aus-Schalter. Schalten Sie den Schalter auf "on".
2. Drücken Sie die Paarungstaste 5 Sekunden lang. Auf der Unterseite der Maus blinkt ein blaues Licht.
3. Gehen Sie auf Ihrem Bildschirm zum Menü "Bluetooth & andere Geräte". Sie finden dies, indem Sie in der Windows-Leiste "Bluetooth" eingeben.

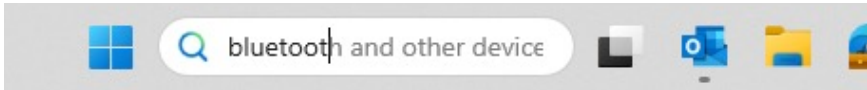

4. Prüfen Sie, ob Bluetooth eingeschaltet ist. Wenn nicht, schalten Sie Bluetooth ein oder prüfen Sie, ob Ihr PC über Bluetooth verfügt.

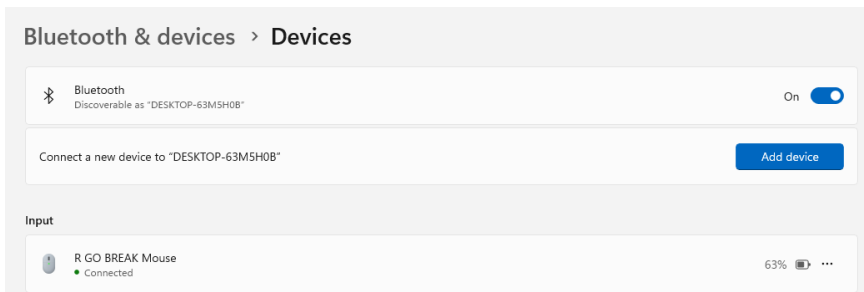

Einrichtung

5. Fügen Sie ein Gerät hinzu und klicken Sie auf "Bluetooth". Wählen Sie Ihre Maus aus. Die Maus wird mit Ihrem PC oder Laptop verbunden.

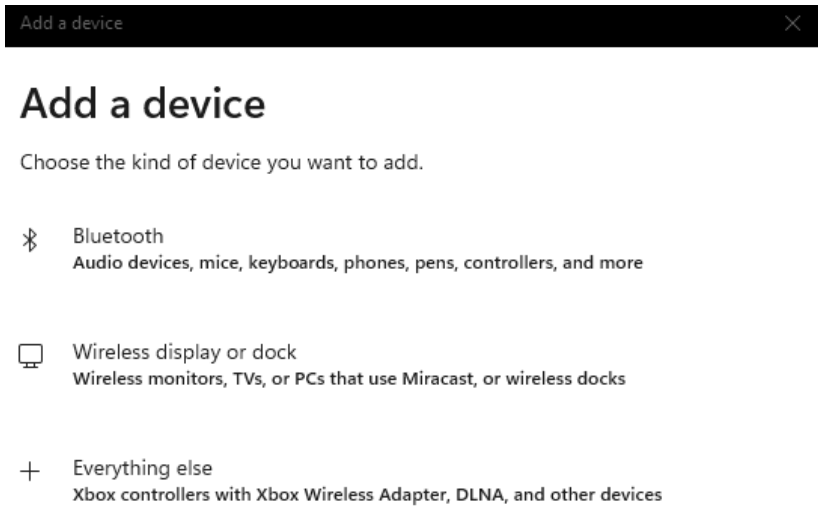

Zur Überprüfung, ob Ihr PC über Bluetooth verfügt, geben Sie "Geräte-Manager" in das Windows-Startmenü am unteren Rand des Bildschirms ein.

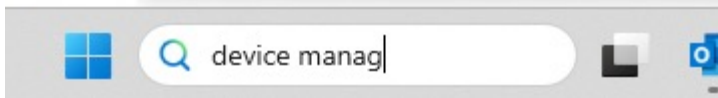

Einrichtung

Daraufhin wird folgender Bildschirm angezeigt (siehe Bild). Wenn Ihr PC nicht über Bluetooth verfügt, steht "Bluetooth" nicht in der Liste. In diesem Fall sind Bluetooth-Geräte nicht zu verwenden.

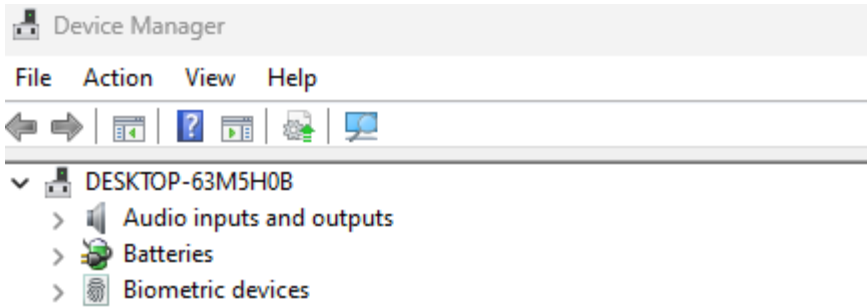

Einrichtung

Mac

1. Schalten Sie Ihre Maus ein. Auf der Unterseite der Maus befindet sich der Ein/Aus-Schalter. Stellen Sie den Schalter auf "on".
2. Drücken Sie die Paarungstaste 5 Sekunden lang. Auf der Unterseite der Maus blinkt ein blaues Licht.
3. Gehen Sie auf Ihrem Bildschirm zu Bluetooth. Klicken Sie dazu auf das Mac-Symbol oben links und gehen Sie zu den Systemeinstellungen.

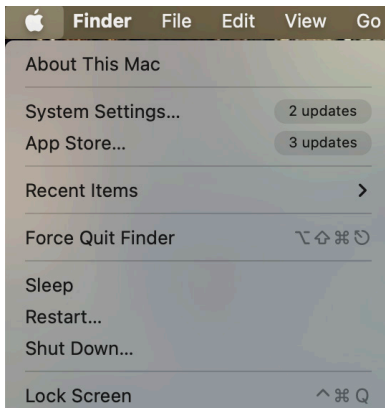

Einrichtung

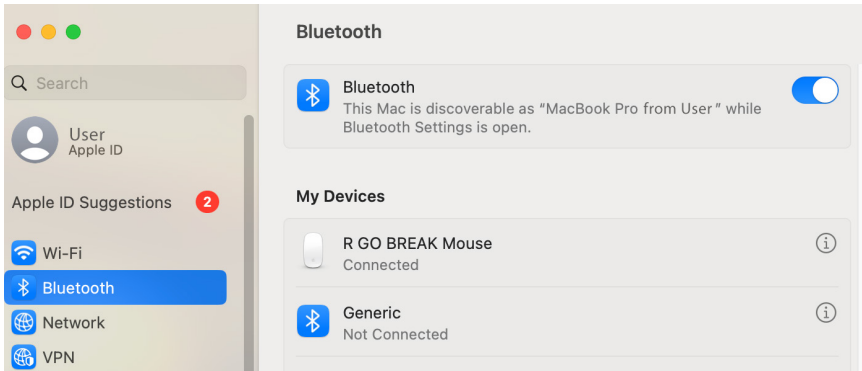

4. Prüfen Sie, ob Bluetooth eingeschaltet ist. Wenn nicht, schalten Sie Bluetooth ein oder prüfen Sie, ob Ihr PC über Bluetooth verfügt.

5. Scrollen Sie nach unten zu "Geräte in der Nähe" und klicken Sie auf "Verbinden".

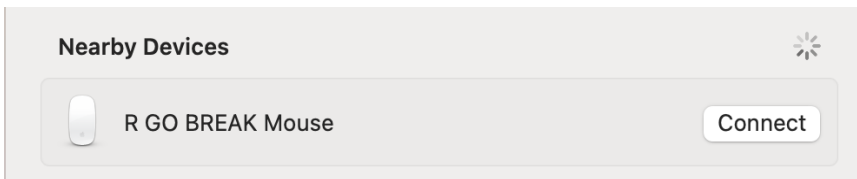

Wartung

- Bringen Sie die Maus nicht mit Wasser in Berührung. Wasser könnte die elektronischen Teile im Inneren der Maus beschädigen. Um die Maus zu reinigen, trennen Sie das Gerät von Ihrem PC. Reinigen Sie die Maus nicht mit Alkohol oder mit Wasser und Seife. Dies würde die Beschichtung der Maus beschädigen. Wenn Sie die Maus reinigen möchten, verwenden Sie ein feuchtes Tuch auf Wasserbasis.
- Entfernen Sie keine der Gummiteile an der Unterseite der Maus. Sie können sie sonst nicht wieder anbringen und die Maus lässt sich nicht mehr so leichtgängig bewegen wie zuvor.
- Achten Sie darauf, dass der Laser an der Unterseite der Maus nicht verdeckt wird.

Fehlersuche

Funktioniert Ihre Maus nicht ordnungsgemäß oder haben Sie Probleme bei der Verwendung der Maus? Bitte befolgen Sie die unten aufgeführten Schritte.

- Prüfen Sie, ob die Maus richtig angeschlossen ist (Seite 18-22).
- Klicken Sie auf die Schaltfläche 'Koppeln' auf der Unterseite der Maus, um den Kopplungsvorgang zu starten. Prüfen Sie, ob das Gerät auf dem Bildschirm angezeigt wird. Wenn es nicht erscheint, starten Sie Ihren Computer neu.
- Testen Sie die Maus an einem anderen Gerät. Wenn sie immer noch nicht funktioniert, kontaktieren Sie uns über info@r-go-tools.com.

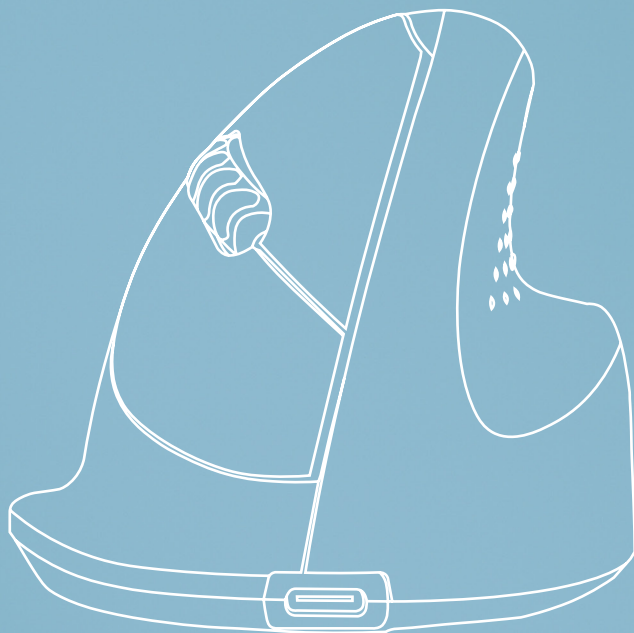

souris ergonomique

R-Go HE Basic

RG0HEBAMRWL

moyen | droite
Connexion Bluetooth

Sommaire

Aperçu du produit	28
Mise en place	29
Entretien et maintenance	34
Résolution des problèmes	35

Félicitations pour votre achat!

Notre souris ergonomique R-Go HE Basic est dotée d'une poignée verticale qui assure une position naturelle et détendue de votre main et de votre poignet. La souris stimule les mouvements de l'avant-bras plutôt que du poignet, ce qui évite les microtraumatismes répétés. Cette souris confortable soutient votre pouce et vos doigts et est aussi légère que possible, ce qui réduit la tension musculaire. L'HE est la voie vers une vie saine ! #stayfit

Systemanforderungen/Kompatibilität:
Windows XP/Vista/10/11, MacOS

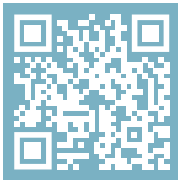

**Pour plus d'informations
sur ce produit,
scannez le code QR!**
https://r-go.tools/hebasic_web_fr

Aperçu du produit

- 01 Connexion pour le câble de chargement
- 02 Bouton gauche (principal)
- 03 Molette de défilement
- 04 Bouton droit (secondaire)
- 05 Capteur
- 06 Bouton de jumelage
- 07 Bouton DPI
- 08 Bouton marche/arrêt
- 09 Câble USB (pour le chargement uniquement)

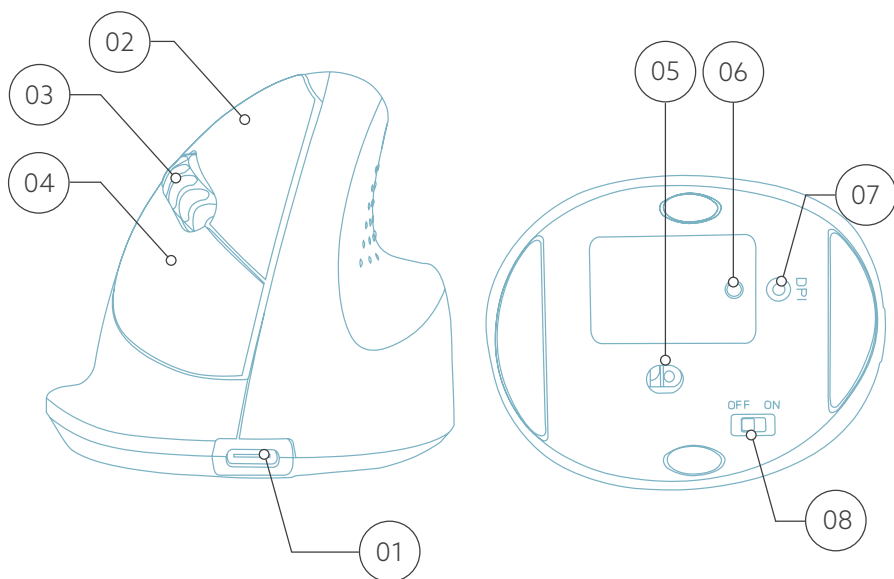
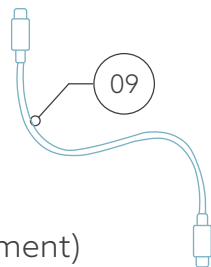

Configuration

Windows

1. Allumez votre souris. L'interrupteur marche/arrêt se trouve en bas de la souris. Mettez l'interrupteur sur "on".
2. Appuyez sur le bouton de jumelage (PAIR) pendant 5 secondes. Une lumière bleue clignote sous la souris.
3. Accédez au menu Bluetooth et autres périphériques sur votre écran. Pour le trouver, vous pouvez taper "Bluetooth" dans la barre de Windows.

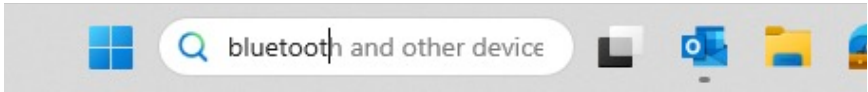

4. Vérifiez si le Bluetooth est activé. Si ce n'est pas le cas, activez-la ou vérifiez si votre PC en est équipé.



Configuration

5. Ajoutez un périphérique et cliquez sur "Bluetooth". Sélectionnez votre souris. La souris se connectera à votre PC ou à votre ordinateur portable.

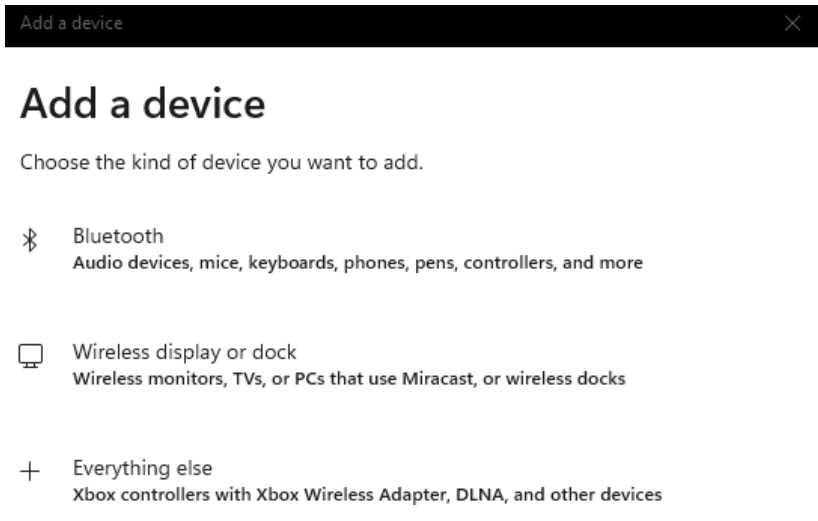

Pour vérifier si votre PC est équipé de Bluetooth, tapez "gestionnaire de périphériques" dans la barre Windows en bas de l'écran.

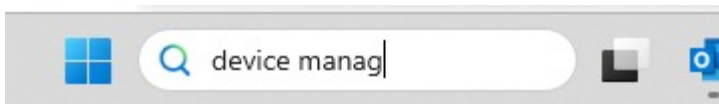

Configuration

Vous verrez l'écran suivant (voir l'image). Si votre PC n'est pas équipé de Bluetooth, vous ne trouverez pas "Bluetooth" dans la liste. Vous ne pourrez pas utiliser les appareils Bluetooth.

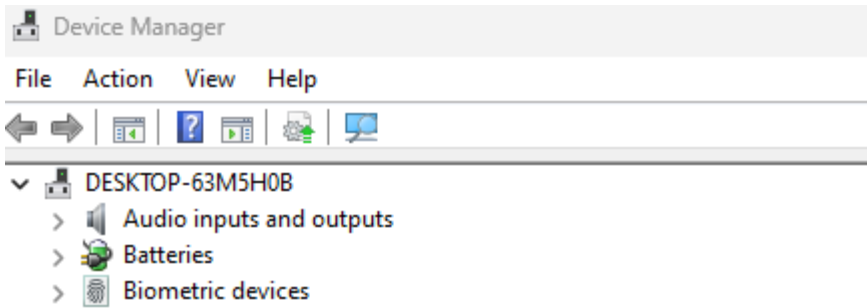

Configuration

Mac

1. Allumez votre souris. En bas de la souris se trouve l'interrupteur marche/arrêt. Mettez l'interrupteur sur "on".
2. Appuyez sur le bouton de jumelage (PAIR) pendant 5 secondes. Une lumière bleue clignote sous la souris.
3. Allez sur Bluetooth sur votre écran. Pour ce faire, cliquez sur l'icône Mac en haut à gauche et allez dans Paramètres du système.

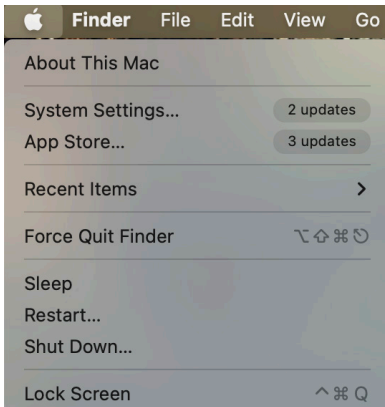

Configuration

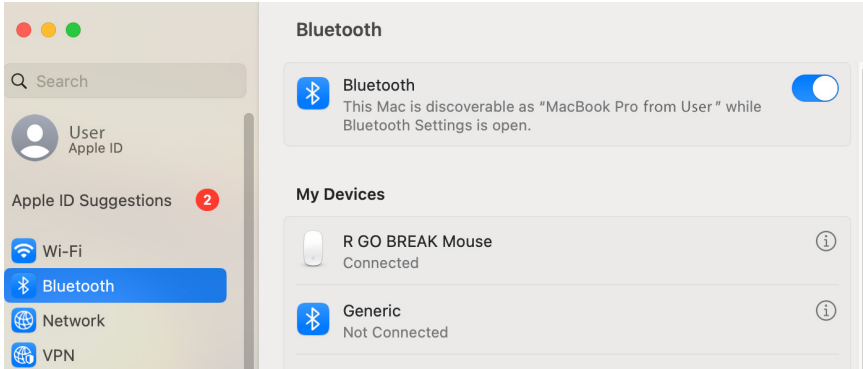

4. Vérifiez si Bluetooth est activé. Si ce n'est pas le cas, activez-la ou vérifiez si votre PC en est équipé.
5. Faites défiler vers le bas jusqu'à "appareils à proximité" et cliquez sur "Connecter".

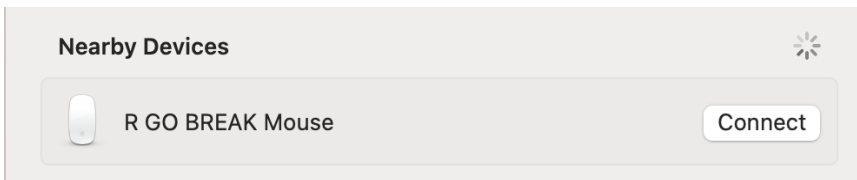

Entretien

- Ne mettez pas la souris en contact avec de l'eau. L'eau pourrait endommager les pièces électroniques à l'intérieur de la souris. Pour nettoyer la souris, déconnectez l'appareil de votre PC. Ne nettoyez pas la souris avec de l'alcool ou avec de l'eau et du savon. Cela endommagerait le revêtement de la souris. Si vous souhaitez nettoyer la souris, utilisez un chiffon humide à base d'eau.
- N'enlevez pas les parties en caoutchouc situées sous la souris. Vous ne pourrez pas les remettre en place et votre souris ne se déplacera plus aussi facilement qu'avant.
- N'obstruez pas le laser situé sous la souris.

Dépannage

Votre souris ne fonctionne pas correctement ou vous rencontrez des problèmes lorsque vous l'utilisez ? Veuillez suivre les étapes mentionnées ci-dessous.

- Vérifiez que la souris est correctement connectée (page 4-6).
- Cliquez sur le bouton "Pair" en bas de la souris pour lancer le processus d'appairage. Vérifiez si le périphérique apparaît à l'écran. S'il n'apparaît pas, redémarrez votre ordinateur.
- Testez la souris sur un autre appareil. Si elle ne fonctionne toujours pas, contactez-nous à l'adresse info@r-go-tools.com.

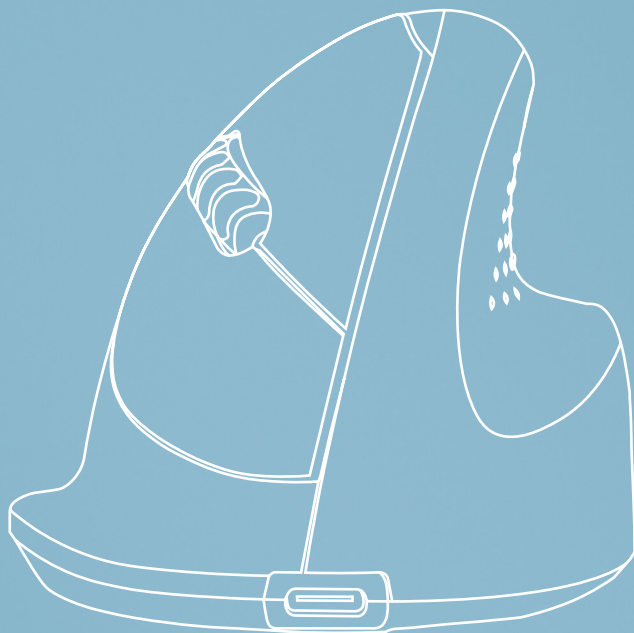

ergonomische muis

R-Go HE Basic

RG0HEBAMRWL

middel | rechts
Bluetooth-verbinding

Inhoud

Productoverzicht	39
Installatie	40
Onderhoud	45
Problemen oplossen	46

Gefeliciteerd met uw aankoop!

Onze ergonomische R-Go HE Basic heeft een verticale grip die zorgt voor een natuurlijke, ontspannen houding van uw hand en pols. De muis stimuleert bewegingen vanuit de onderarm in plaats van de pols, wat RSI voorkomt. Deze comfortabele muis ondersteunt uw duim en vingers en is zo licht mogelijk, waardoor de spierspanning afneemt. HIJ is de weg naar een gezond leven! #stayfit

Systeemvereisten/Compatibiliteit:
Windows XP/Vista/10/11, MacOS



Voor meer informatie
over dit product,
scan de QR-code!
https://r-go.tools/hebasic_web_nl

Productoverzicht

- 01 Aansluiting voor oplaadkabel
- 02 Linker (primaire) knop
- 03 Scrollwiel
- 04 Rechter (secundaire) knop
- 05 Sensor
- 06 Koppelknop
- 07 DPI-knop
- 08 Aan/uit-knop
- 09 USB-kabel (alleen voor opladen)

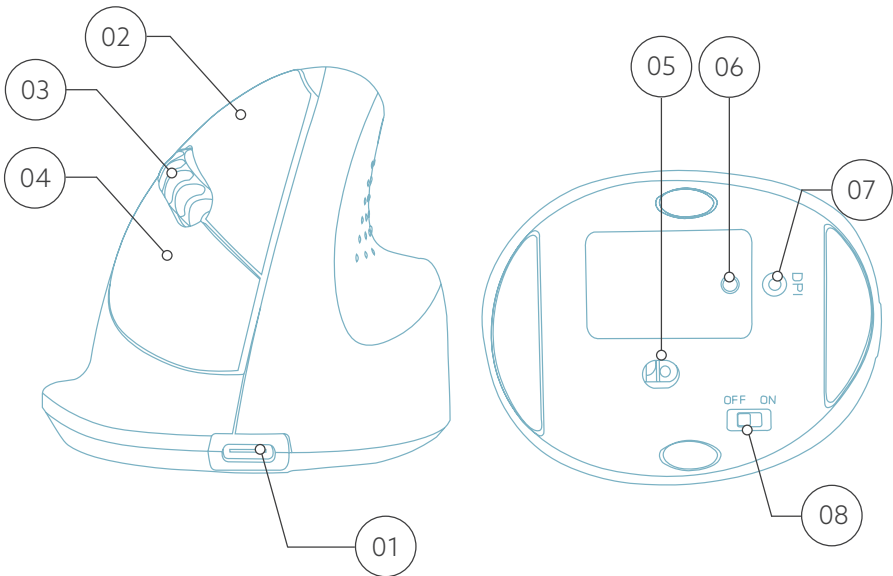
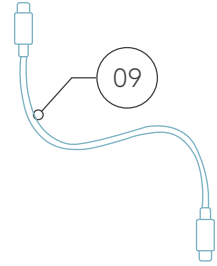

Setup

Windows

1. Zet je muis aan. Aan de onderkant van de muis vind je de aan/uit-schakelaar. Zet de schakelaar op "aan" ("on").
2. Druk gedurende 5 seconden op de pair knop. Je ziet een blauw lampje aan de onderkant van de muis knipperen.
3. Ga naar het Bluetooth & andere apparaten menu op je scherm. Om dit te vinden kun je "Bluetooth" typen in je Windows balk.

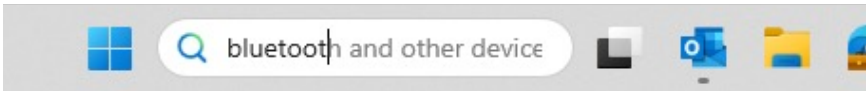

4. Controleer of Bluetooth is ingeschakeld. Zo niet, zet Bluetooth dan aan of controleer of je PC Bluetooth heeft.

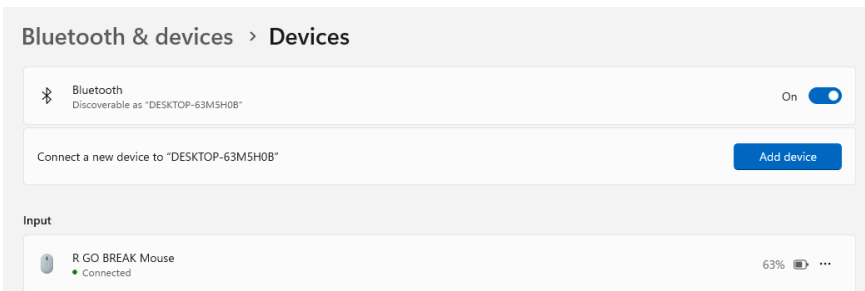

Setup

5. Voeg apparaat toe en klik op 'Bluetooth'. Selecteer je muis. De muis zal verbinding maken met je pc of laptop.

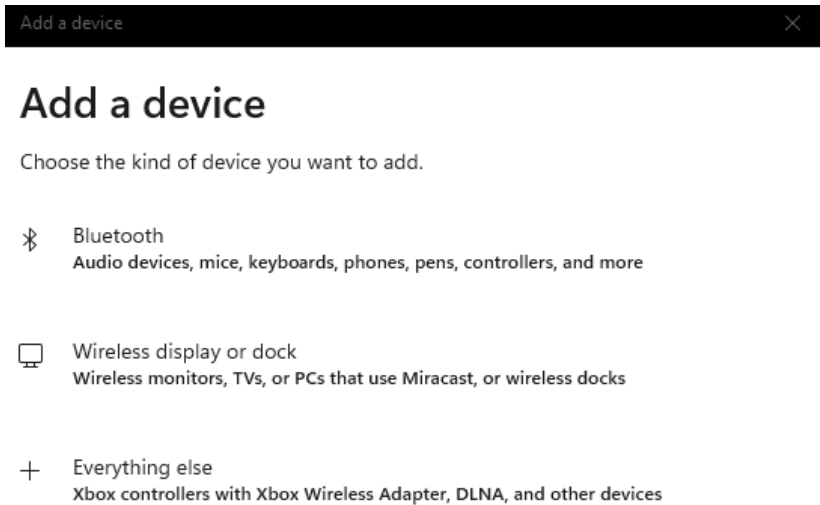

Om te controleren of je pc Bluetooth heeft, typ je 'apparaatbeheer' in de Windows-balk onderin je scherm.



Setup

Je ziet dan het volgende scherm (zie afbeelding). Als je PC geen Bluetooth heeft, vind je 'Bluetooth' niet in de lijst. Je kunt dan geen Bluetooth-apparaten gebruiken.

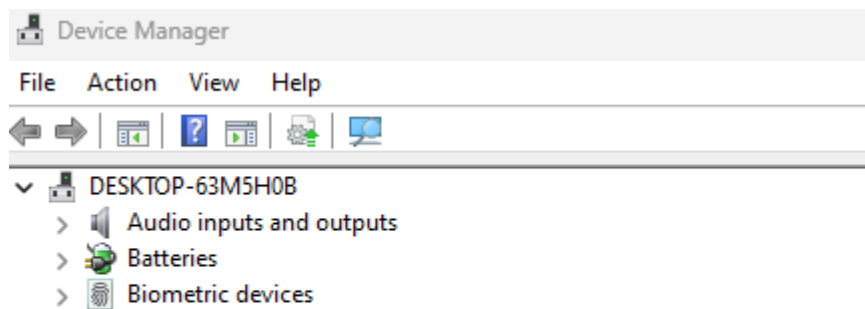

Setup

Mac

1. Zet je muis aan. Aan de onderkant van de muis vind je de aan/uit-schakelaar. Zet de schakelaar op 'aan' ("on").
2. Druk gedurende 5 seconden op de pair knop. Je zult een blauw lampje aan de onderkant van de muis zien knipperen.
3. Ga naar Bluetooth op je scherm. Om dit te vinden klik je op het Mac icoontje linksboven en ga je naar Systeeminstellingen.

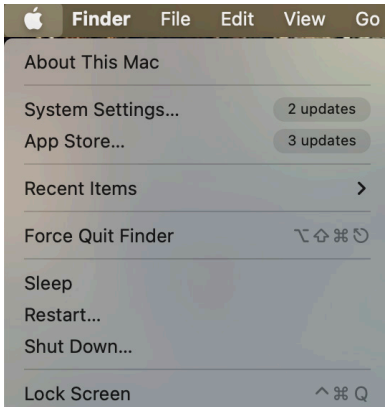

Setup

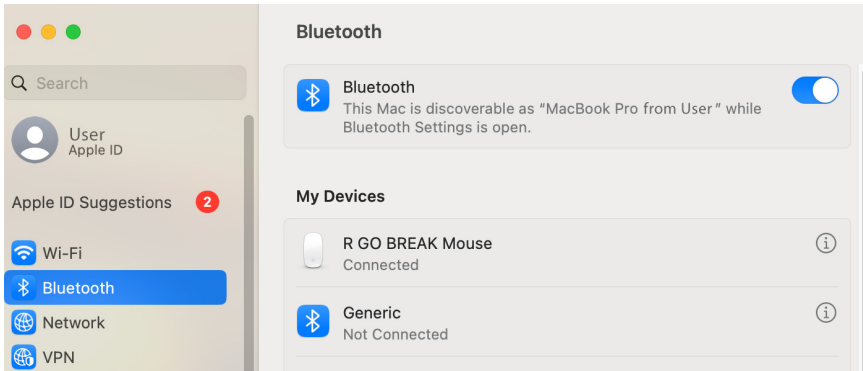

4. Controleer of Bluetooth aan staat. Zo niet, zet Bluetooth dan aan of controleer of je PC Bluetooth heeft.

5. Scroll naar beneden naar 'apparaten in de buurt' en klik op 'Verbinden'.

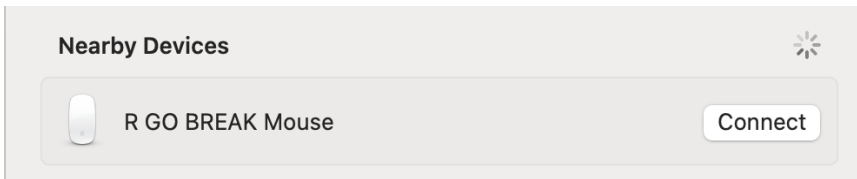

Onderhoud

- Breng de muis niet in contact met water. Water kan de elektronische onderdelen in de muis beschadigen. Om de muis schoon te maken, koppelt u het apparaat los van uw pc. Reinig de muis niet met alcohol of met water en zeep. Dit beschadigt de coating van de muis. Als u de muis wilt schoonmaken, gebruik dan een vochtige doek op waterbasis.
- Verwijder de rubberen onderdelen aan de onderkant van de muis niet. U kunt ze dan niet meer terugplaatsen en uw muis zal niet meer zo soepel bewegen als voorheen.
- Hinder de laser aan de onderkant van de muis niet.

Problemen oplossen

Werkt uw muis niet naar behoren of ondervindt u problemen tijdens het gebruik? Volg de onderstaande stappen.

- Controleer of de muis goed is aangesloten (pagina 4-6).
- Klik op de knop "Koppelen" aan de onderkant van de muis om het koppelingsproces te starten. Controleer of het apparaat op het scherm verschijnt. Als het niet verschijnt, start u de computer opnieuw op.
- Test de muis op een ander apparaat. Als de muis nog steeds niet werkt, neem dan contact met ons op via info@r-go-tools.com.

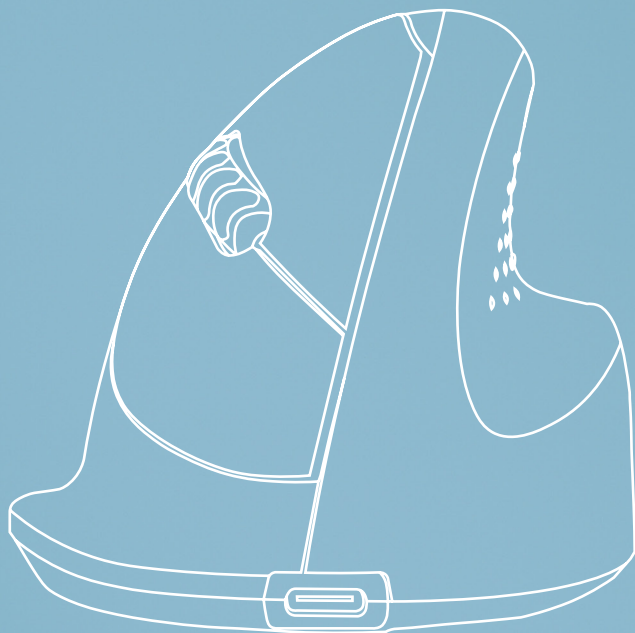

ergonomiczna mysz

R-Go HE Basic

RG0HEBAMRWL

średnia | prawa
Połączenie Bluetooth

Spis treści

Przegląd produktu	50
Konfiguracja	51
Konserwacja	56
Rozwiązywanie problemów	57

Gratulujemy zakupu!

Nasza ergonomiczna mysz R-Go HE Basic ma pionowy uchwyt, który zapewnia naturalną, zrelaksowaną pozycję dłoni i nadgarstka. Mysz stymuluje ruchy przedramienia zamiast nadgarstka, co zapobiega RSI. Ta wygodna mysz wspiera Twój kciuk i palce i jest tak lekka, jak to tylko możliwe, zmniejszając tym samym napięcie mięśni. HE jest drogą do zdrowego życia! #stayfit

Wymagania systemowe/Kompatybilność:
Windows XP/Vista/10/11, MacOS



Aby uzyskać więcej informacji
o tym produkcie,
zeskanuj kod QR!
https://r-go.tools/hebasic_web_pl

Przegląd produktu

- 01 Złącze kabla do ładowania
- 02 Lewy (główny) przycisk
- 03 Kółko przewijania
- 04 Prawy (dodatkowy) przycisk
- 05 Czujnik
- 06 Przycisk parowania
- 07 Przycisk DPI
- 08 Przycisk włączania/wyłączania
- 09 Kabel USB (tylko do ładowania)

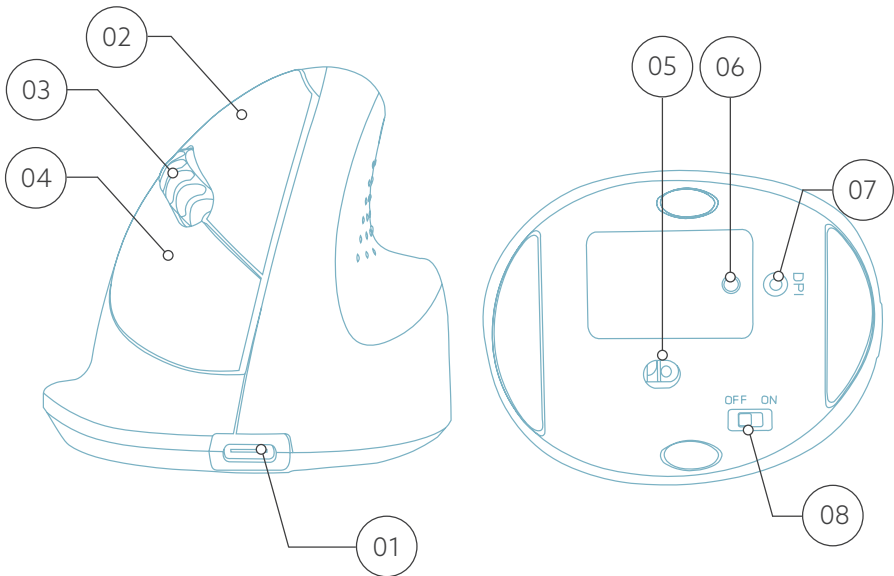
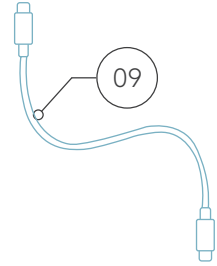

Konfiguracja

Windows

1. Włącz mysz. W dolnej części myszy znajdziesz włącznik/wyłącznik. Ustaw przełącznik w pozycji „on”.
2. Naciśnij przycisk parowania przez 5 sekund. Zobaczysz migające niebieskie światło na spodzie myszy.
3. Przejdź do menu Bluetooth i inne urządzenia na ekranie. Aby je znaleźć, wpisz „Bluetooth” na pasku Windows.

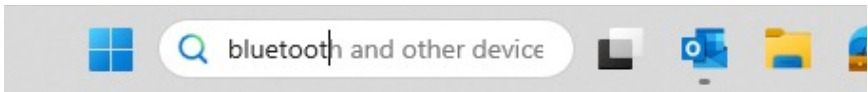

4. Sprawdź, czy Bluetooth jest włączony. Jeśli nie, włącz Bluetooth lub sprawdź, czy Twój komputer ma Bluetooth.

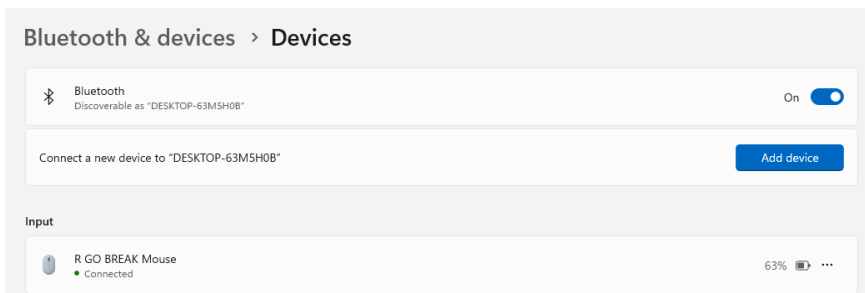

Setup

5. Dodaj urządzenie i kliknij „Bluetooth”. Wybierz mysz. Mysz połączy się z Twoim komputerem/laptopem.

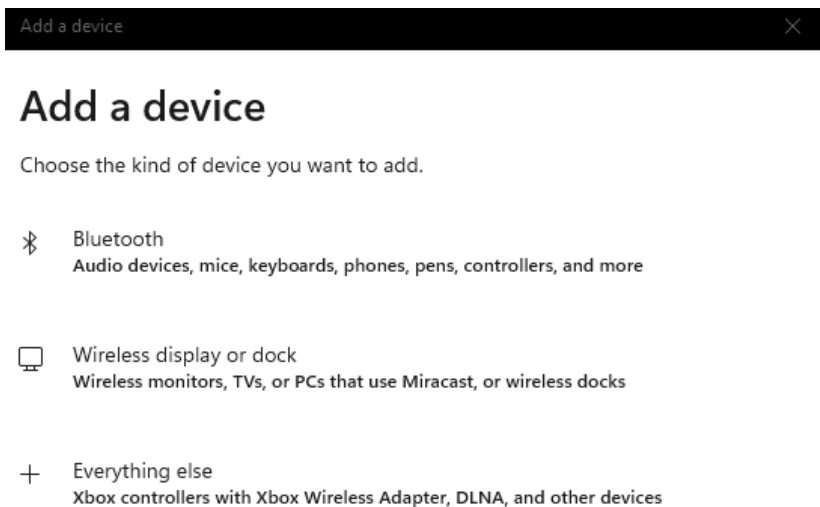

Aby sprawdzić, czy twój komputer ma Bluetooth, wpisz „menedżer urządzeń” na pasku Windows u dołu ekranu.



Setup

Zobaczysz następujący ekran (patrz zdjęcie). Jeśli twój komputer nie ma Bluetooth, nie znajdziesz „Bluetooth” na liście. Nie będziesz mógł korzystać z urządzeń Bluetooth.

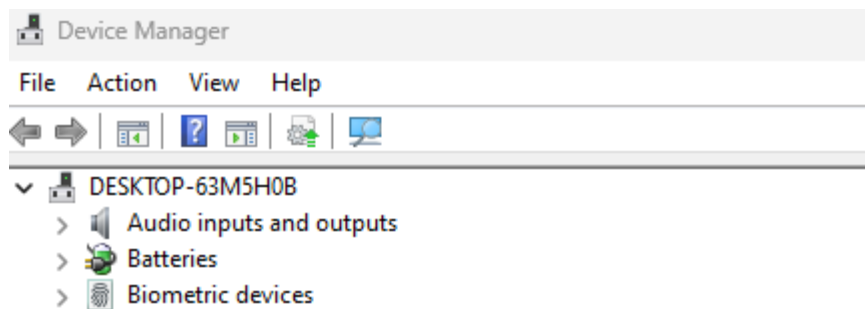

Setup

Mac

1. Włącz mysz. W dolnej części myszy znajdziesz włącznik/wyłącznik. Ustaw przełącznik w pozycji „on”.
2. Naciśnij przycisk parowania przez 5 sekund. Zobaczysz migające niebieskie światło na spodzie myszy.
3. Przejdź do Bluetooth na ekranie. Aby to znaleźć, kliknij ikonę Mac w lewym górnym rogu i przejdź do ustawień systemowych.

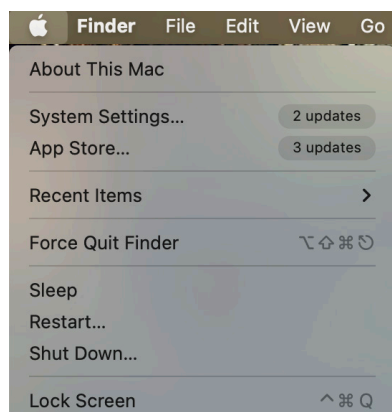

Setup

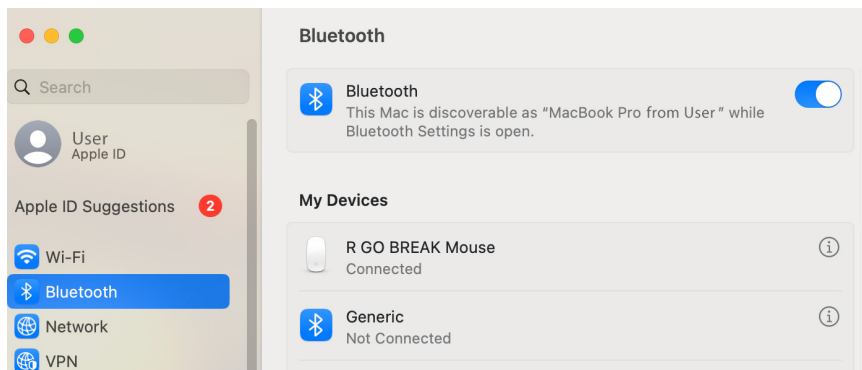

4. Sprawdź, czy Bluetooth jest włączony. Jeśli nie, włącz Bluetooth lub sprawdź, czy Twój komputer ma Bluetooth.

5. Przewiń w dół do „Urządzenia w pobliżu” i kliknij Połącz.

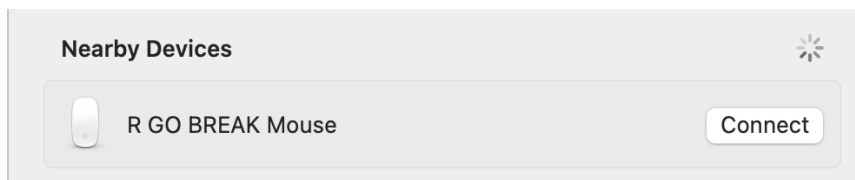

Konserwacja

- Nie dopuszczaj do kontaktu myszy z wodą. Woda może uszkodzić części elektroniczne wewnątrz myszy. Aby wyczyścić mysz, odłącz urządzenie od komputera. Nie czyść myszy alkoholem ani wodą z mydłem. Spowoduje to uszkodzenie powłoki myszy. Jeśli chcesz wyczyścić mysz, użyj wilgotnej szmatki na bazie wody.
- Nie usuwaj żadnych gumowych części na spodzie myszy. Nie będziesz w stanie umieścić ich z powrotem, a mysz nie będzie poruszać się płynnie jak wcześniej.
- Nie zasłaniaj lasera na spodzie myszy.

Rozwiązywanie problemów

Twoja mysz nie działa prawidłowo lub występują problemy podczas jej używania? Wykonaj poniższe czynności.

- Sprawdź, czy mysz jest prawidłowo podłączona (strona 6-10).
- Kliknij przycisk „Pair” na spodzie myszy, aby rozpocząć proces parowania. Sprawdź, czy urządzenie pojawiło się na ekranie. Jeśli się nie pojawi, uruchom ponownie komputer.
- Przetestuj mysz na innym urządzeniu, jeśli nadal nie działa, skontaktuj się z nami za pośrednictwem info@r-go-tools.com.



ratón ergonómico

R-Go HE Basic

RG0HEBAMRWL

medio | derecho
Conexión Bluetooth

Contenido

Descripción general del producto	61
Configuración	62
Mantenimiento	67
Solución de problemas	68

¡Enhorabuena por tu compra!

Nuestro ergonómico R-Go HE Basic tiene un agarre vertical que garantiza una posición natural y relajada de la mano y la muñeca. El ratón estimula los movimientos del antebrazo en lugar de los de la muñeca, lo que evita las TME. Este cómodo ratón apoya el pulgar y los dedos y es lo más ligero posible, reduciendo así la tensión muscular. ¡HE es el camino hacia una vida sana! #stayfit

Requisitos del sistema/Compatibilidad:
Windows XP/Vista/10/11, MacOS



Para más información
sobre este producto,
¡escanea el código QR!
https://r-go.tools/hebasic_web_es

Resumen del producto

- 01 Conexión para el cable de carga
- 02 Botón izquierdo (principal)
- 03 Rueda de desplazamiento
- 04 Botón derecho (secundario)
- 05 Sensor
- 06 Botón de emparejamiento
- 07 Botón DPI
- 08 Botón de encendido/apagado
- 09 Cable USB (sólo para cargar)

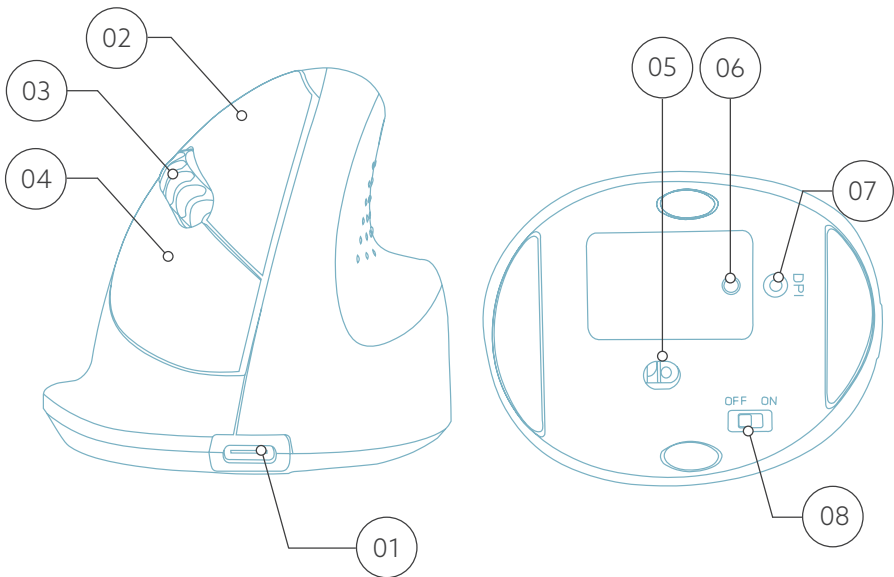
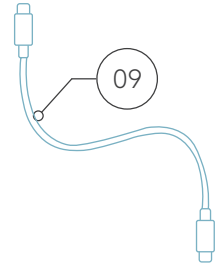

Configuración

Windows

1. Enciende el ratón. En la parte inferior del ratón encontrarás el interruptor de encendido/apagado. Pon el interruptor en «on».
2. Pulsa el botón de emparejamiento durante 5 segundos. Verás que parpadea una luz azul en la parte inferior del ratón.
3. Ve al menú Bluetooth y otros dispositivos de tu pantalla. Para encontrarlo puedes escribir «Bluetooth» en la barra de Windows.

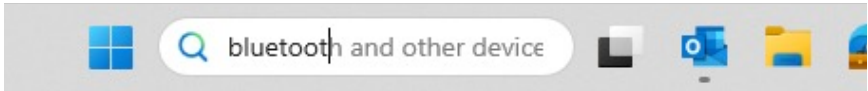

4. Comprueba si el Bluetooth está activado. Si no lo está, enciéndelo o comprueba si tu PC tiene Bluetooth.

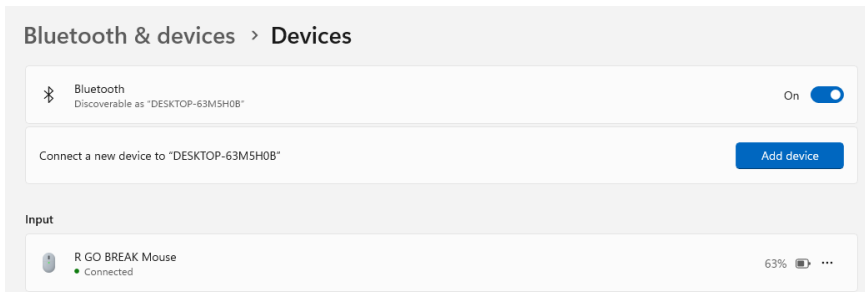

Configuración

5. Añade un dispositivo y haz clic en «Bluetooth». Selecciona tu ratón. El ratón se conectará a tu PC/portátil.

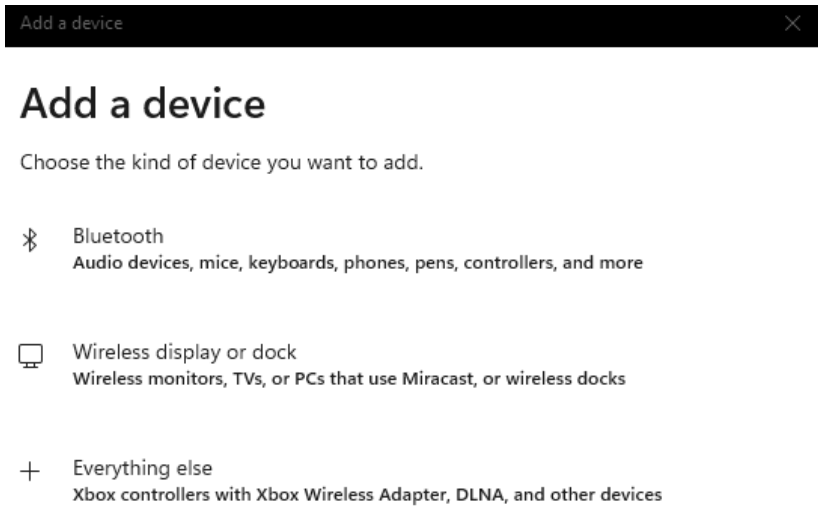

Para comprobar si tu PC tiene Bluetooth, escribe «administrador de dispositivos» en la barra de Windows de la parte inferior de la pantalla.



Configuración

Verás la siguiente pantalla (ver imagen). Si tu PC no tiene Bluetooth, no encontrarás «Bluetooth» en la lista. No podrás utilizar dispositivos Bluetooth.

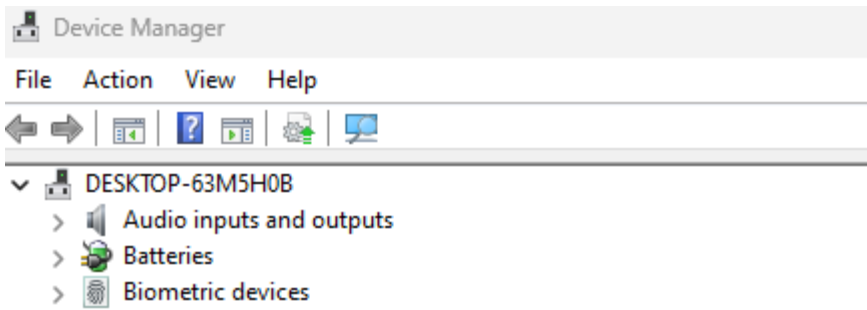

Configuración

Mac

1. Enciende tu ratón. En la parte inferior del ratón encontrarás el interruptor de encendido/apagado. Pon el interruptor en «on».
2. Pulsa el botón de emparejamiento durante 5 segundos. Verás que parpadea una luz azul en la parte inferior del ratón.
3. Ve a Bluetooth en tu pantalla. Para encontrarlo, haz clic en el icono del Mac de la parte superior izquierda y ve a Configuración del sistema.



Configuración

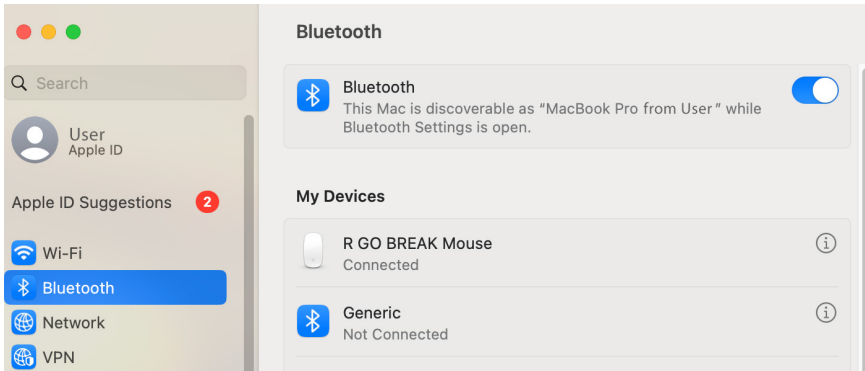

4. Comprueba si el Bluetooth está activado. Si no es así, enciende el Bluetooth o comprueba si tu PC tiene Bluetooth.

5. Desplázate hasta «Dispositivos cercanos» y haz clic en Conectar.

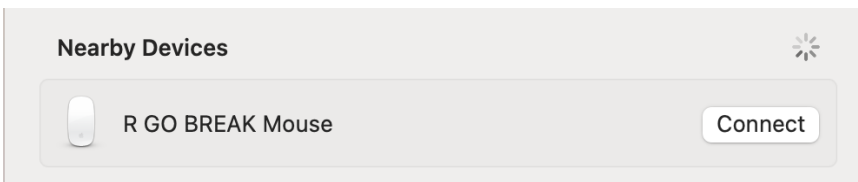

Mantenimiento

- No pongas el ratón en contacto con agua. El agua podría dañar las piezas electrónicas del interior del ratón. Para limpiar el ratón, desconecta el dispositivo del PC. No limpies el ratón con alcohol ni con agua y jabón. Esto dañaría el revestimiento del ratón. Si quieres limpiar el ratón, utiliza un paño húmedo a base de agua.
- No quites ninguna de las piezas de goma de la parte inferior del ratón. No podrás volver a colocarlas y el ratón no se moverá con la suavidad de antes.
- No obstruyas el láser de la parte inferior del ratón.

Solución de problemas

¿Tu ratón no funciona correctamente o tienes problemas al utilizarlo? Sigue los pasos que se mencionan a continuación.

- Comprueba si el ratón está conectado correctamente (página 6-10).
- Pulsa el botón «Emparejar» situado en la parte inferior del ratón para iniciar el proceso de emparejamiento. Comprueba si el dispositivo aparece en la pantalla. Si no aparece, reinicia el ordenador.
- Prueba el ratón en otro dispositivo, si sigue sin funcionar ponte en contacto con nosotros a través de info@r-go-tools.com.

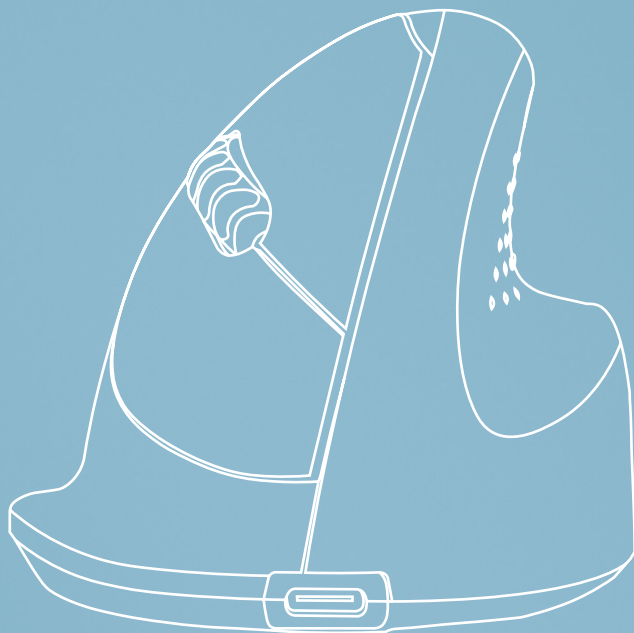

rato ergonómico

R-Go HE Basic

RG0HEBAMRWL

médio | direito
Ligação Bluetooth

Conteúdo

Visão geral do produto	72
Configuração	73
Manutenção	78
Resolução de problemas	79

Parabéns pela tua compra!

O nosso rato ergonómico R-Go HE Basic tem um punho vertical que assegura uma posição natural e relaxada da tua mão e do teu pulso. O rato estimula os movimentos do antebraço em vez do pulso, o que evita as LER. Este rato confortável apoia o polegar e os dedos e é tão leve quanto possível, reduzindo assim a tensão muscular. ELE é o caminho para uma vida saudável! #Fica em forma

Requisitos do sistema/Compatibilidade:
Windows XP/Vista/10/11, MacOS



**Para obteres mais informações
sobre este produto,
lê o código QR!**
https://r-go.tools/hebasic_web_pt

Visão geral do produto

- 01 Ligação para o cabo de carregamento
- 02 Botão esquerdo (principal)
- 03 Roda de deslocamento
- 04 Botão direito (secundário)
- 05 Sensor
- 06 Botão de emparelhamento
- 07 Botão DPI
- 08 Botão ligar/desligar
- 09 Cabo USB (apenas para carregamento)

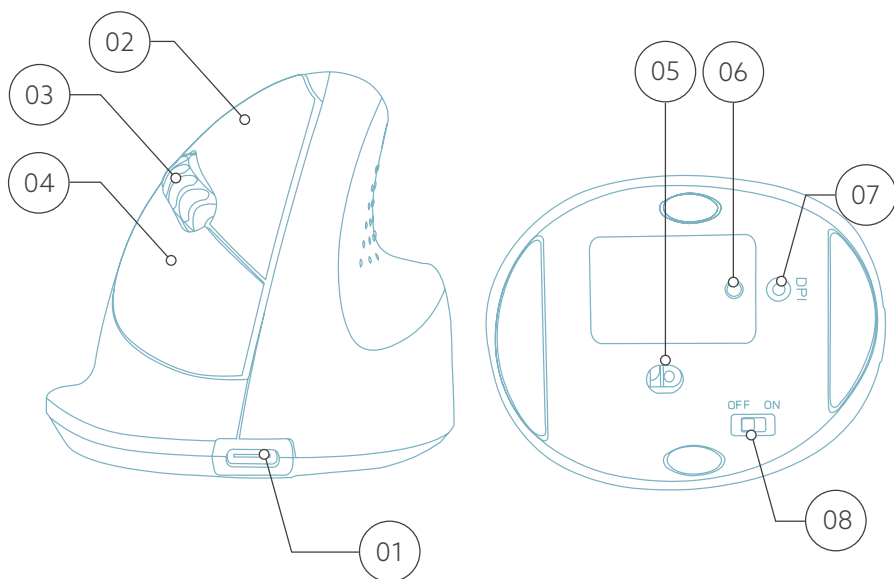
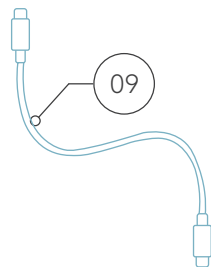

Instalação

Windows

1. Liga o rato. Na parte inferior do rato encontras o interruptor para ligar/desligar. Coloca o interruptor na posição "on".
2. Pressiona o botão de emparelhamento durante 5 segundos. Verás uma luz azul na parte inferior do rato a piscar.
3. Vai ao menu Bluetooth e outros dispositivos no teu ecrã. Para o encontrares, podes escrever "Bluetooth" na barra do Windows.

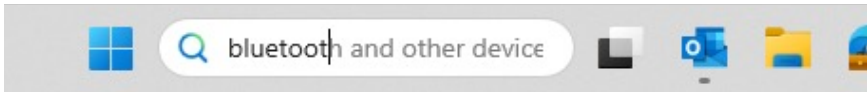

4. Verifica se o Bluetooth está ligado. Se não estiver, liga o Bluetooth ou verifica se o teu PC tem Bluetooth.



Instalação

5. Adiciona um dispositivo e clica em "Bluetooth".
Seleciona o teu rato. O rato liga-se ao teu PC/laptop.

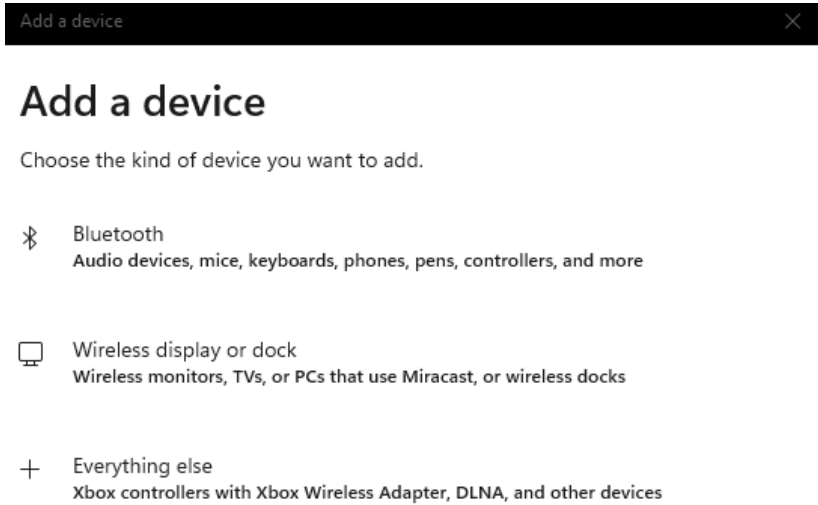

Para verificar se o teu PC tem Bluetooth, escreve "gestor de dispositivos" na barra do Windows, na parte inferior do ecrã.



Instalação

Verás o seguinte ecrã (ver imagem). Se o teu PC não tiver Bluetooth, não encontrarás 'Bluetooth' na lista. Não poderás utilizar dispositivos Bluetooth.

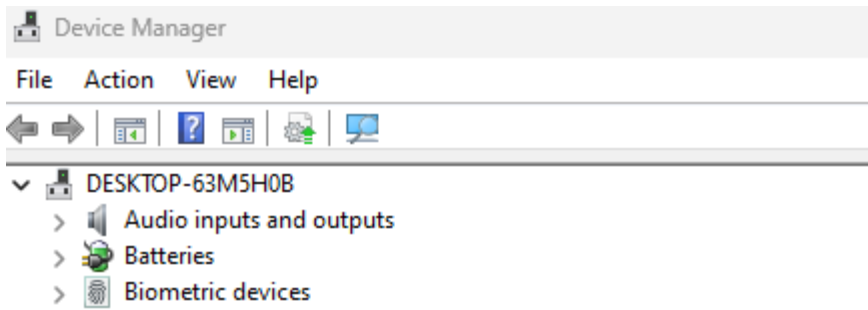

Instalação

Mac

1. Liga o rato. Na parte inferior do rato encontras o interruptor para ligar/desligar. Coloca o interruptor na posição "on".
2. Pressiona o botão de emparelhamento durante 5 segundos. Verás uma luz azul na parte inferior do rato a piscar.
3. Vai a Bluetooth no teu ecrã. Para encontrares esta opção, clica no ícone do Mac no canto superior esquerdo e vai a Definições do sistema.



Instalação

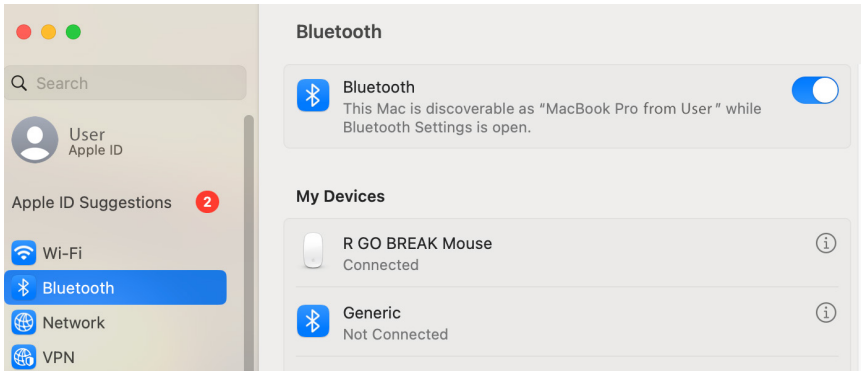

4. Verifica se o Bluetooth está ligado. Se não estiver, liga o Bluetooth ou verifica se o teu PC tem Bluetooth.

5. Desliza para baixo até "Dispositivos próximos" e clica em Ligar.

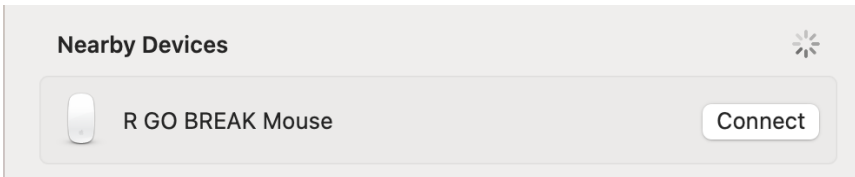

Manutenção

- Não ponhas o rato em contacto com água. A água pode danificar as peças electrónicas no interior do rato. Para limpar o rato, desliga o dispositivo do PC. Não limpes o rato com álcool ou com água e sabão. Isto danifica o revestimento do rato. Se quiseres limpar o rato, utiliza um pano húmido à base de água.
- Não retires nenhuma das peças de borracha da parte inferior do rato. Não as poderás voltar a colocar e o rato deixará de se mover suavemente como antes.
- Não obstruas o laser na parte inferior do rato.

Resolução de problemas

O teu rato não está a funcionar corretamente ou tens problemas ao utilizá-lo? Segue os passos indicados abaixo.

- Verifica se o rato está corretamente ligado (página 6-10).
- Clica no botão "Pair" (Emparelhar) na parte inferior do rato para iniciar o processo de emparelhamento. Verifica se o dispositivo aparece no ecrã. Se não aparecer, reinicia o computador.
- Testa o rato noutra dispositivo e, se continuar a não funcionar, contacta-nos através de info@r-go-tools.com.

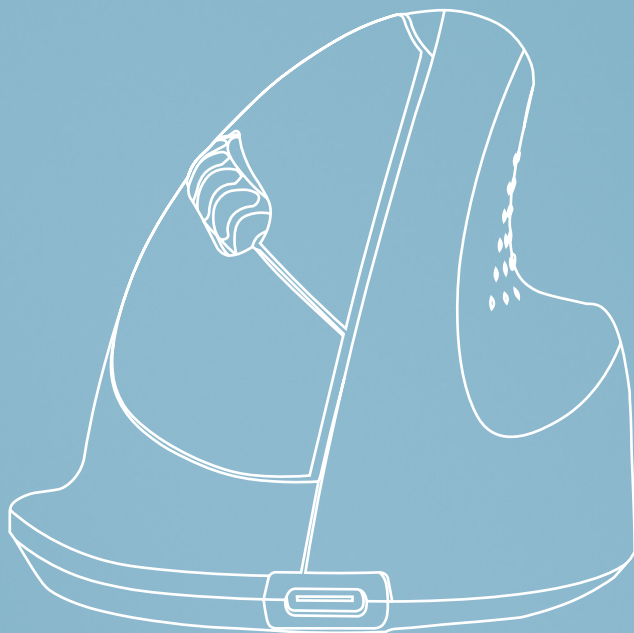

mouse ergonomico

R-Go HE Basic

RG0HEBAMRWL

medio | destro
Connessione Bluetooth

Contenuto

Panoramica del prodotto	83
Configurazione	84
Manutenzione	89
Risoluzione dei problemi	90

Congratulazioni per il tuo acquisto!

Il nostro mouse ergonomico R-Go HE Basic ha un'impugnatura verticale che garantisce una posizione naturale e rilassata della mano e del polso. Il mouse stimola i movimenti dell'avambraccio anziché del polso, prevenendo così la RSI. Questo comodo mouse sostiene il pollice e le dita ed è il più leggero possibile, riducendo così la tensione muscolare. HE è la via per una vita sana! #stayfit

Requisiti di sistema/Compatibilità:
Windows XP/Vista/10/11, MacOS



**Per ulteriori informazioni
su questo prodotto,
scansiona il codice QR!**
https://r-go.tools/hebasic_web_it

Panoramica del prodotto

- 01 Connessione per il cavo di ricarica
- 02 Pulsante sinistro (principale)
- 03 Rotella di scorrimento
- 04 Pulsante destro (secondario)
- 05 Sensore
- 06 Pulsante di accoppiamento
- 07 Pulsante DPI
- 08 Pulsante di accensione/spengimento
- 09 Cavo USB (solo per la ricarica)

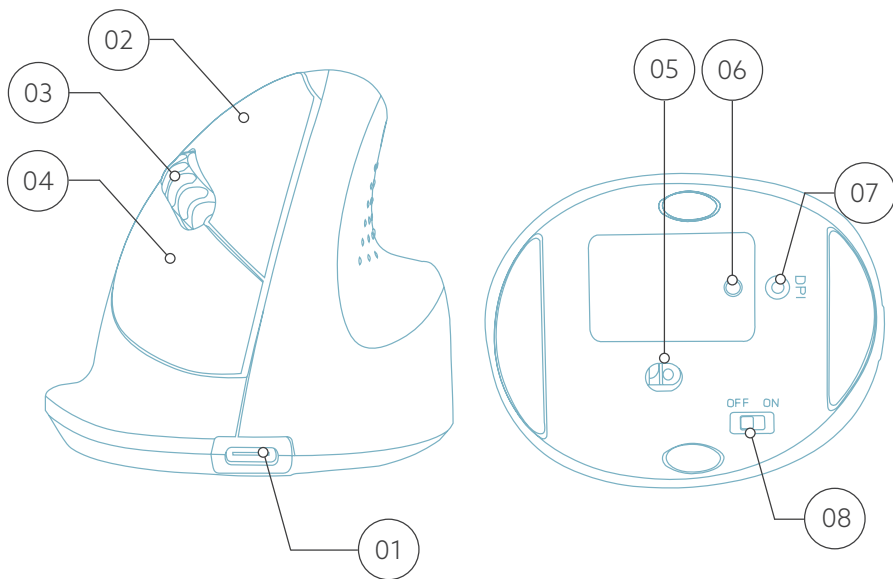
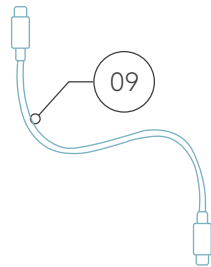

Configurazione

Windows

1. Accendi il mouse. Nella parte inferiore del mouse troverai l'interruttore on/off. Gira l'interruttore su "on".
2. Premi il pulsante di accoppiamento per 5 secondi. Vedrai una luce blu lampeggiare sul fondo del mouse.
3. Vai al menu Bluetooth e altri dispositivi sullo schermo. Per trovarlo puoi digitare "Bluetooth" nella barra di Windows.

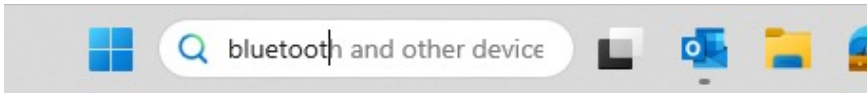

4. Controlla se il Bluetooth è attivo. In caso contrario, accendi il Bluetooth o controlla se il tuo PC è dotato di Bluetooth.



Configurazione

5. Aggiungi dispositivo e clicca su "Bluetooth". Seleziona il tuo mouse. Il mouse si collegherà al tuo PC/laptop.

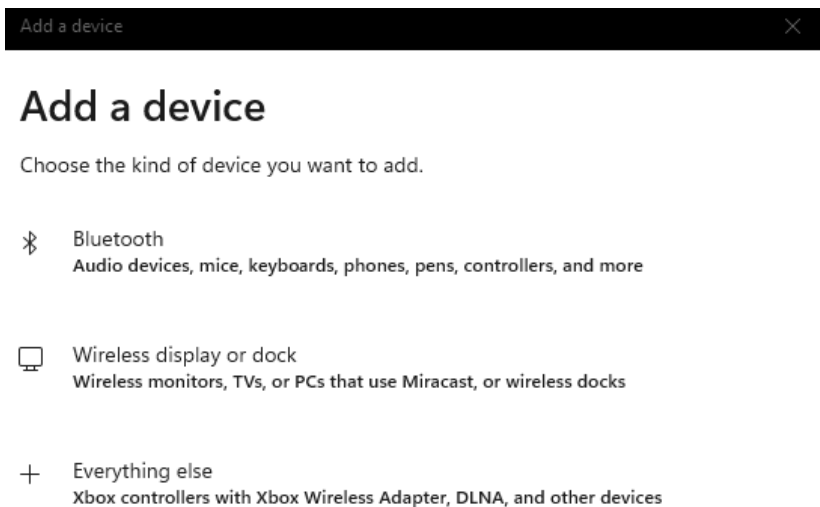

Per verificare se il tuo PC è dotato di Bluetooth, digita "gestione dispositivi" nella barra di Windows nella parte inferiore dello schermo.

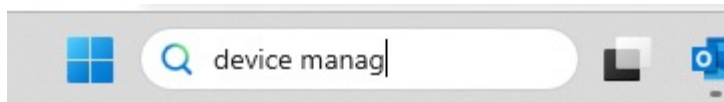

Configurazione

Vedrai la seguente schermata (vedi immagine). Se il tuo PC non ha il Bluetooth, non troverai la voce "Bluetooth" nell'elenco. Non potrai utilizzare i dispositivi Bluetooth.

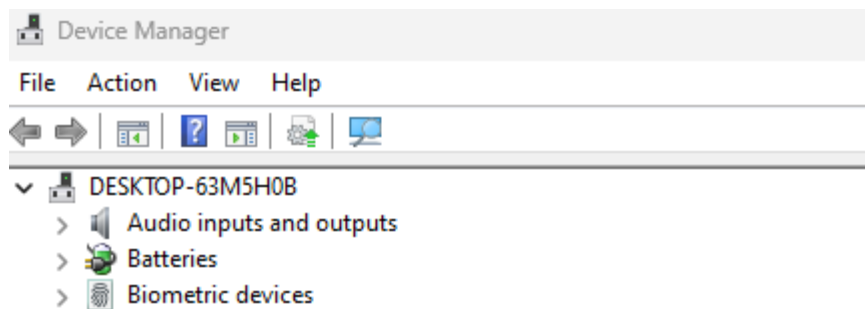

Configurazione

Mac

1. Accendi il mouse. Nella parte inferiore del mouse troverai l'interruttore on/off. Gira l'interruttore su "on".
2. Premi il pulsante di accoppiamento per 5 secondi. Vedrai una luce blu lampeggiare sul fondo del mouse.
3. Vai su Bluetooth sullo schermo. Per trovarlo, clicca sull'icona del Mac in alto a sinistra e vai su Impostazioni di sistema.

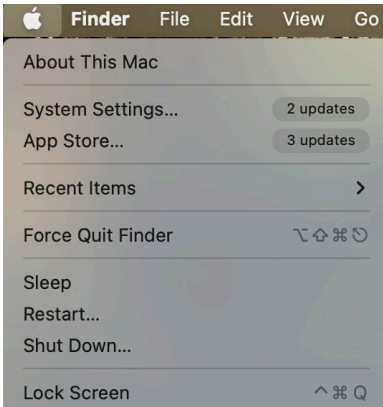

Configurazione

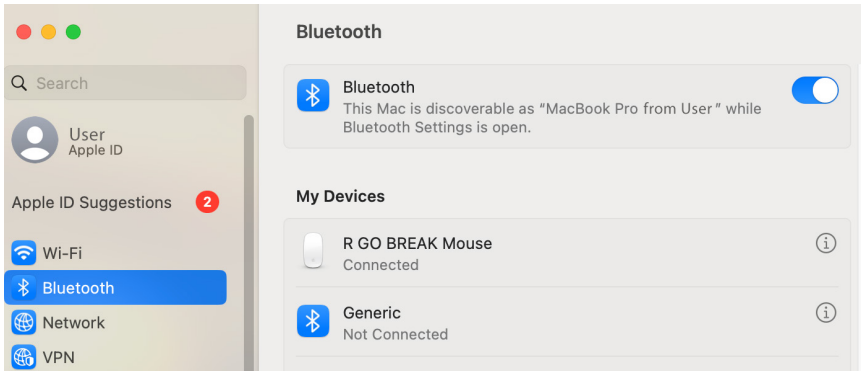

4. Controlla se il Bluetooth è attivo. In caso contrario, attiva il Bluetooth o verifica che il tuo PC sia dotato di Bluetooth.

5. Scorri fino a "Dispositivi vicini" e clicca su Connetti.

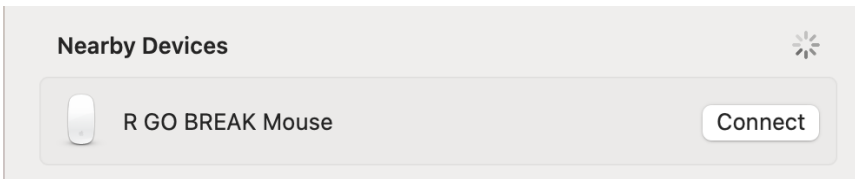

Manutenzione

- Non mettere il mouse a contatto con l'acqua. L'acqua potrebbe danneggiare le parti elettroniche del mouse. Per pulire il mouse, scollega il dispositivo dal PC. Non pulire il mouse con alcol o acqua e sapone. Questo danneggia il rivestimento del mouse. Se vuoi pulire il mouse, usa un panno umido a base di acqua.
- Non rimuovere le parti in gomma sul fondo del mouse. Non potrai rimetterle a posto e il mouse non si muoverà più in modo fluido come prima.
- Non ostruire il laser sul fondo del mouse.

Risoluzione dei problemi

Il tuo mouse non funziona correttamente o riscontri dei problemi durante il suo utilizzo? Segui i passaggi indicati di seguito.

- Verifica che il mouse sia collegato correttamente (pagina 6-10).
- Clicca sul pulsante "Accoppia" nella parte inferiore del mouse per avviare il processo di accoppiamento. Controlla se il dispositivo appare sullo schermo. Se non appare, riavvia il computer.
- Prova il mouse su un altro dispositivo; se non funziona ancora, contattaci all'indirizzo info@r-go-tools.com.

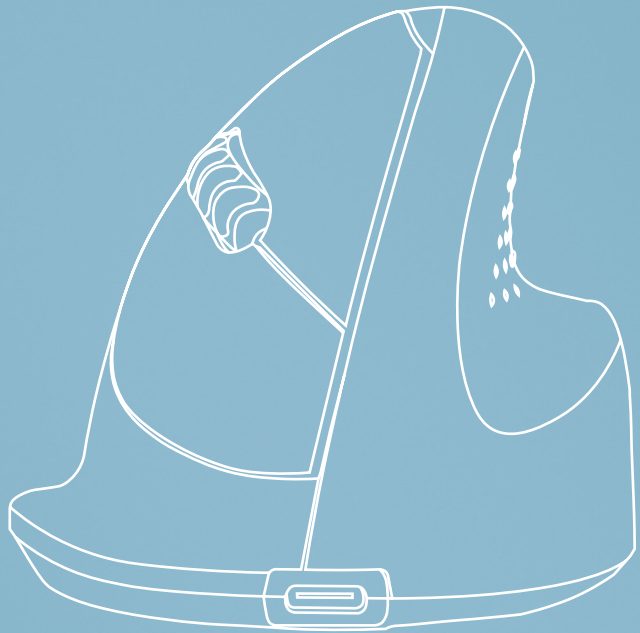

Ergonomisk mus

R-Go HE Basic

RG0HEBAMRWL

medium | höger
Bluetooth-anslutning

Innehåll

Produktöversikt	94
Inställning	95
Underhåll	100
Felsökning	101

Vi gratulerar dig till ditt köp!

Vår ergonomiska R-Go HE Basic har ett vertikalt grepp som ger en naturlig och avslappnad position för hand och handled. Musen stimulerar rörelser från underarmen istället för från handleden, vilket förebygger RSI. Den här bekväma musen ger stöd åt tummen och fingrarna och är så lätt som möjligt, vilket minskar muskelspänningen. HE är vägen till ett hälsosamt liv! #stayfit

Systemkrav/Kompatibilitet:
Windows XP/Vista/10/11, MacOS

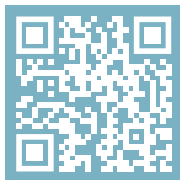

**För mer information om
om denna produkt,
skanna QR-koden!**
https://r-go.tools/hebasic_web_se

Produktöversikt

- 01 Anslutning för laddningskabel
- 02 Vänster (primär) knapp
- 03 Bläddringshjul
- 04 Höger knapp (sekundär)
- 05 Sensor
- 06 Knapp för parning
- 07 DPI-knapp
- 08 På/av-knapp
- 09 USB-kabel (endast för laddning)

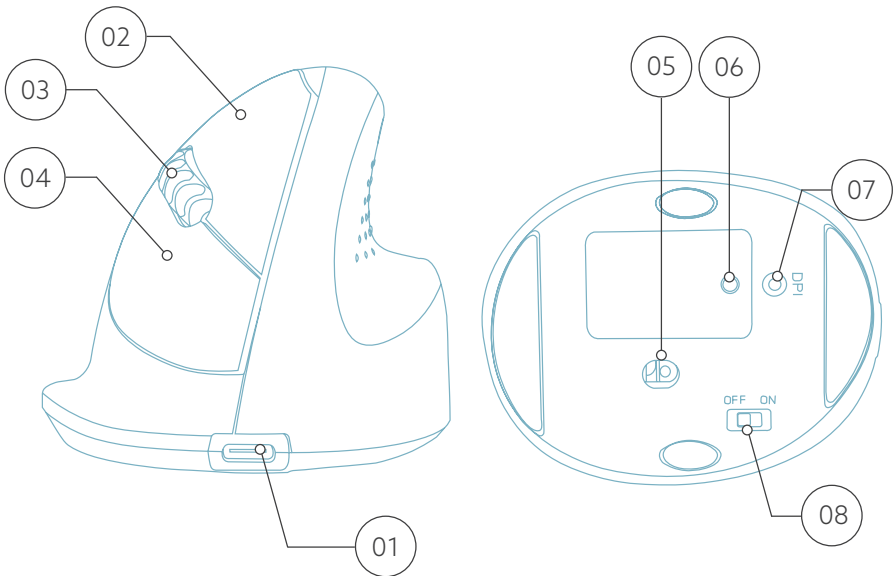
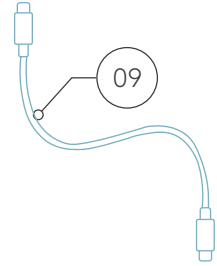

Inställning

Windows

1. Slå på musen. Längst ner på musen finns en strömbrytare för på/av. Vrid strömbrytaren till "on".
2. Tryck på par-knappen i 5 sekunder. En blå lampa på musens undersida börjar blinka.
3. Gå till menyn Bluetooth & andra enheter på din skärm. För att hitta detta kan du skriva "Bluetooth" i Windows-fältet.

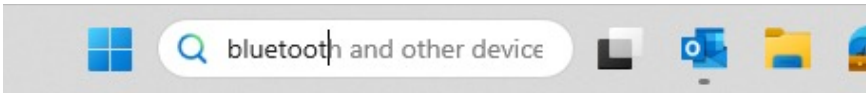

4. Kontrollera om Bluetooth är på. Om inte, slå på Bluetooth eller kontrollera om din dator har Bluetooth.

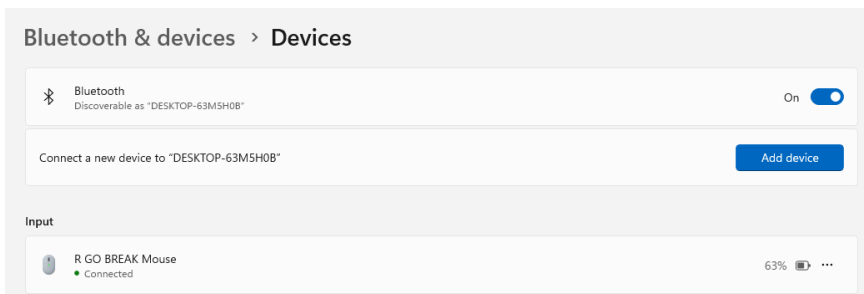

Inställning

5. Lägg till enhet och klicka på "Bluetooth". Välj din mus. Musen kommer att ansluta till din PC/laptop.

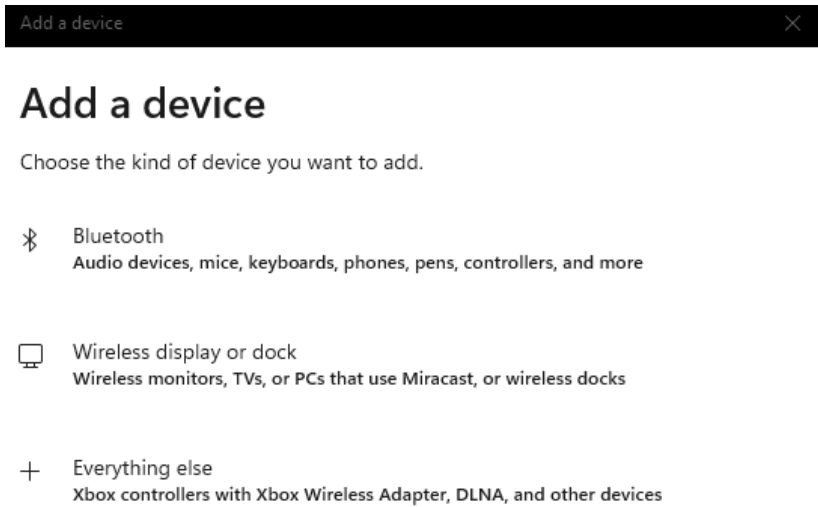

För att kontrollera om din dator har Bluetooth, skriv "Enhetshanteraren" i Windows-fältet längst ner på skärmen.



Inställning

Du kommer att se följande skärm (se bild). Om din dator inte har Bluetooth finns inte "Bluetooth" i listan. Du kommer inte att kunna använda Bluetooth-enheter.

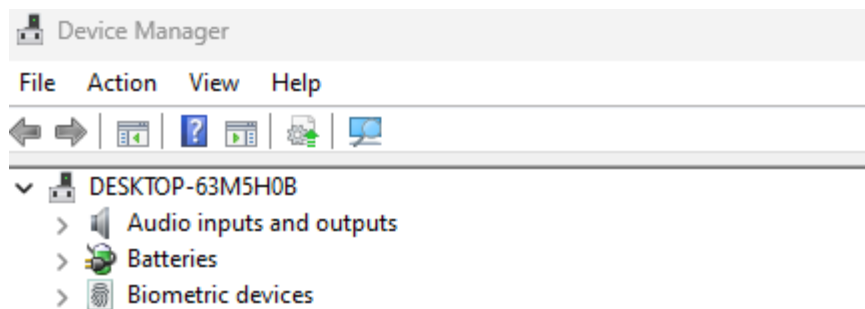

Inställning

Mac

1. Slå på din mus. Längst ner på musen hittar du en strömbrytare. Vrid strömbrytaren till "on".
2. Tryck på par-knappen i 5 sekunder. En blå lampa på musens undersida börjar blinka.
3. Gå till Bluetooth på din skärm. Detta hittar du genom att klicka på Mac-ikonen uppe till vänster och gå till Systeminställningar.



Inställning

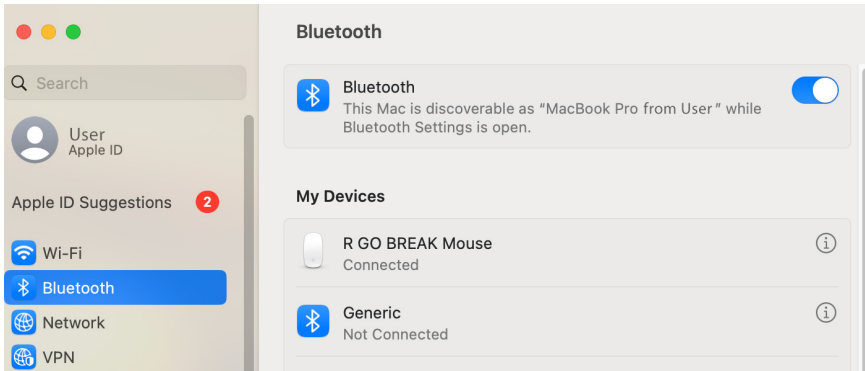

4. Kontrollera om Bluetooth är på. Om inte, slå på Bluetooth eller kontrollera om din dator har Bluetooth.
5. Bläddra ner till "Nearby Devices" och klicka på Connect.

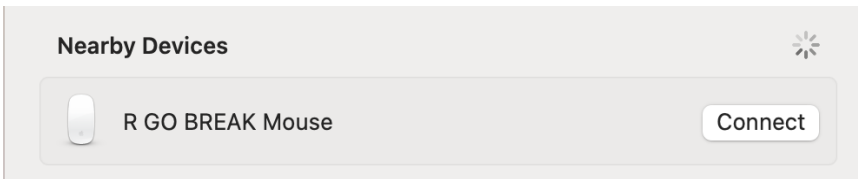

Underhåll

- Låt inte musen komma i kontakt med vatten. Vatten kan skada de elektroniska delarna inuti musen. Om du vill rengöra musen ska du koppla bort enheten från datorn. Rengör inte musen med alkohol eller med vatten och tvål. Detta kan skada musens ytskikt. Om du vill rengöra musen ska du använda en vattenbaserad fuktig trasa.
- Ta inte bort någon av gummidelarna på musens undersida. Du kommer inte att kunna sätta tillbaka dem och musen kommer inte att röra sig lika smidigt som tidigare.
- Blockera inte lasern på musens undersida.

Felsökning

Fungerar inte din mus som den ska eller upplever du problem när du använder den? Följ de steg som anges nedan.

- Kontrollera att musen är korrekt ansluten (sidan 6-10).
- Klicka på knappen "Pair" på undersidan av musen för att starta parkopplingsprocessen. Kontrollera att enheten visas på skärmen. Om den inte visas, starta om datorn.
- Testa musen på en annan enhet, om den fortfarande inte fungerar kontakta oss via info@r-go-tools.com.